



КАТАЛОГ ПРОДУКЦИИ

- Запорная арматура
- Регулирующая арматура
- Предохранительная и фазораспределительная арматура
- Радиаторная арматура
- Клапаны и затворы обратные
- Фильтры
- Коллекторные группы
- Арматура для КИП
- Резьбовые фитинги
- Трубы металлопластиковые, фитинги и инструмент



Торговый знак Aquasfera был создан для объединения в себе надёжной инженерной сантехники и комплектующих, полностью адаптированных под российские условия эксплуатации.

- Разработка и изготовление продукции осуществляется из высококачественных материалов в соответствии с российскими ГОСТами и жёсткими международными стандартами качества ISO.
- В данный момент торговый знак Aquasfera предлагает один из самых широких ассортиментов сантехнической продукции и не останавливается в разработке новых инновационных решений.
- Высоквалифицированные инженеры компании готовы оказать мощную техническую поддержку и провести обучение клиентов по всему спектру продукции Aquasfera.
- Вся продукция Aquasfera застрахована и имеет все Сертификаты Госстандарта России.



СОДЕРЖАНИЕ

1. ЗАПОРНАЯ АРМАТУРА	2
1.1. Крыш ровые Aquasfera Euro	2
1.2. Крыш ровые Aquasfera Standard	10
1.3. Крыш ровые «мини»	18
1.4. Крыш ровые для бытовых и с нтехнических приборов	20
2. РЕГУЛИРУЮЩАЯ АРМАТУРА	22
2.1. Регулятор д вления	22
2.2. Крыш ровые двойной регулировки (н лог КРДП)	24
2.3. Крыш ровые бл нсировочные ручные	26
2.4. Крыш ровые бл нсировочные втом тические	28
3. ПРЕДОХРАНИТЕЛЬНАЯ И ФАЗОРАЗДЕЛИТЕЛЬНАЯ АРМАТУРА	30
3.1. Автом тические воздухоотводчики	30
3.2. Групп безоп сности	34
3.3. Крыш ровые предох рнительные	36
4. РАДИАТОРНАЯ АРМАТУРА	38
4.1. Ручные воздухоотводчики	38
4.2. Узлы подключения для р ди торов	40
5. КЛАПАНЫ И ЗАТВОРЫ ОБРАТНЫЕ	44
5.1. Крыш ровые обр тные	44
5.2. Затворы обр тные	46
6. ФИЛЬТРЫ	48
6.1. Фильтры косые	48
7. АРМАТУРА ДЛЯ КИП	50
7.1. Крыш ровые трехходовые	50
8. КОЛЛЕКТОРНЫЕ ГРУППЫ	54
8.1. Коллекторные группы из нерж веющей ст ли	54
9. ЛАТУННЫЕ ФИТИНГИ	56
9.1. Резьбовые фитинги	56
9.2. Соединители и переходники для шл нгов	68
9.3. Коллекторы	72
9.4. Соединители для полотенцесушителей	76
10. ТРУБЫ МЕТАЛЛОПЛАСТИКОВЫЕ, ФИТИНГИ И ИНСТРУМЕНТ	80
10.1. Мет ллопл стиковые трубы	80
10.2. Компрессионные фитинги	82
10.3. Пресс-фитинги	88
10.4. Инструмент для мет ллопл стиковых труб	94



ЗАПОРНАЯ АРМАТУРА

КРАНЫ ШАРОВЫЕ AQUASFERA EURO

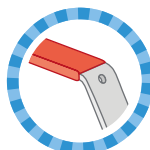

Эргономичные ручки-
рычаг/бабочка с отверстием
для пломбирования.



Шестигранные части
корпуса крана с увеличенной
площадкой под ключ, дают
возможность не задумываться
о срыве граней при монтаже.

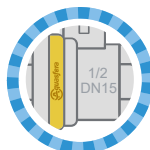

Уникальная гравировка
на корпусе, где указаны:
дата производства, артикул,
логотип.



Высококачественная
латунь CW617N (ЛС59-2).



Разработано
и произведено в соот-
ветствии с европейским
стандартом EN 13828.

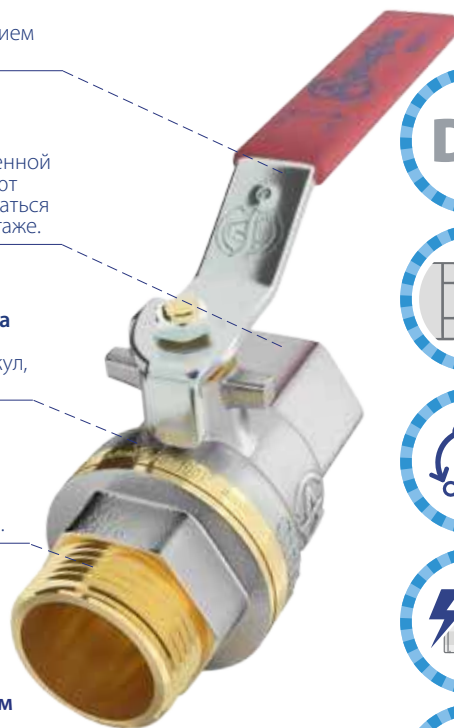

DN Полный проход
по EN 13828.



Резьба и кол-во
витков соот-
ветствует ГОСТу
6357.



Рабочий ресурс-
не менее 25000
циклов.



Усиленный
корпус.



Никелированный
корпус согласно
нормативам ВОЗ.

СФЕРА ПРИМЕНЕНИЯ:

Краны шаровые предназначены для установки в качестве запорной арматуры в системах ГВС, ХВС, в том числе хозяйственно-питьевого водоснабжения и отопления, а также сжатого воздуха, жидких углеводородов, технологических трубопроводов, перегоняющих жидкости, неагрессивные к материалам шарового крана.

ТЕХНИЧЕСКИЕ ХАРАКТЕРИСТИКИ:

- Класс герметичности: A
- DN(Ду)15-100 мм
- PN(Ру) до 40 бар
- Tmax до 150 °C
- Тип прохода: полный, редуцированный (краны шаровые для металлопластиковых труб)
- Материал изделия: латунь CW 617N (ЛС 59-2)
- Тип покрытия: никель, согласно нормативам ВОЗ

МАКСИМАЛЬНО ДОПУСТИМЫЙ КРУТЯЩИЙ МОМЕНТ:

DN	15	20	25	32	40	50	65	80	100
Крутящий момент, Нм	30	40	60	80	120	150	250	320	400

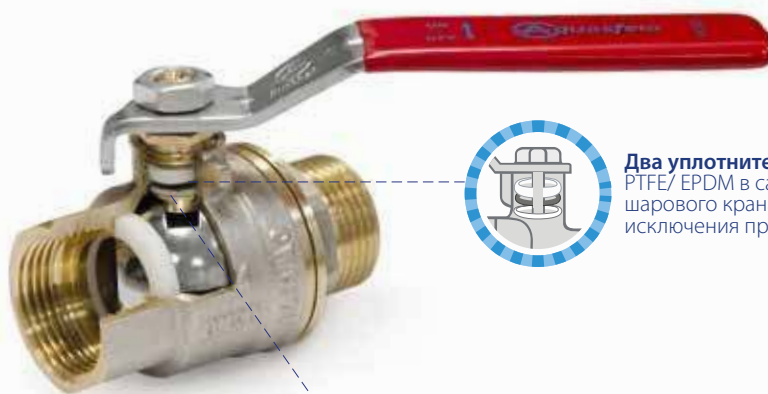

Два уплотнительных кольца PTFE/EPDM в сальнике шарового крана для полного исключения протечек по штоку.



Для исключения «прикипания» штока к корпусу крана во время эксплуатации, установлено **дополнительное антифрикционное кольцо PTFE.**



Гарантийный срок — 5 лет

- КРАН ШАРОВОЙ ПОЛНОПРОХОДНОЙ МУФТОВЫЙ РУКОЯТКА-РЫЧАГ 1001 AQUASFERA EURO**

T° МАКС. 150°C, ПОКРЫТИЕ НИКЕЛЬ

Н/н	DN	L, мм	H, мм	PN, бар	Масса, г	Кол-во в мал./бол. упаковке, шт.	
1001-01	15	52,5	36,2	40	184	35	140
1001-02	20	59	40,6	30	306,5	20	80
1001-03	25	70	44,6	25	427	12	48
1001-04	32	82,5	56,4	20	641	16	32
1001-05	40	93	62,4	16	996	12	24
1001-06	50	112,5	73,1	16	1639	6	12
1001-07	65	124,5	94,4	14	2784	1	8
1001-08	80	145,5	106,5	12	4050	1	6
1001-09	100	169	117	12	6157	1	4



- КРАН ШАРОВОЙ ПОЛНОПРОХОДНОЙ МУФТОВЫЙ РУКОЯТКА-БАБОЧКА 1002 AQUASFERA EURO**

T° МАКС. 150°C, ПОКРЫТИЕ НИКЕЛЬ

Н/н	DN	L, мм	H, мм	PN, бар	Масса, г	Кол-во в мал./бол. упаковке, шт.	
1002-01	15	52,5	36,2	40	168	35	140
1002-02	20	59	40,6	30	273,5	20	80
1002-03	25	70	44,6	25	394	12	48



- КРАН ШАРОВОЙ ПОЛНОПРОХОДНОЙ МУФТА-РЕЗЬБА РУКОЯТКА-РЫЧАГ 1003 AQUASFERA EURO**

T° МАКС. 150°C, ПОКРЫТИЕ НИКЕЛЬ

Н/н	DN	L, мм	H, мм	PN, бар	Масса, г	Кол-во в мал./бол. упаковке, шт.	
1003-01	15	60	36,2	40	198	35	140
1003-02	20	67,5	40,6	30	323,5	20	80
1003-03	25	76,5	44,6	25	441	12	48
1003-04	32	87,5	56,4	20	660	16	32
1003-05	40	100	62,4	16	962	12	24
1003-06	50	120,5	73,1	16	1654	6	12



- КРАН ШАРОВОЙ ПОЛНОПРОХОДНОЙ МУФТА-РЕЗЬБА РУКОЯТКА-БАБОЧКА 1004 AQUASFERA EURO**

Т° МАКС. 150°С, ПОКРЫТИЕ НИКЕЛЬ

Н/н	DN	L, мм	H, мм	PN, бар	Масса, г	Кол-во в мал./бол. упаковке, шт.	
1004-01	15	60	36,2	40	182	35	140
1004-02	20	67,5	40,6	30	290,5	20	80
1004-03	25	76,5	44,6	25	408	15	60



- КРАН ШАРОВОЙ ПОЛНОПРОХОДНОЙ РЕЗЬБА-РЕЗЬБА РУКОЯТКА-БАБОЧКА 1005 AQUASFERA EURO**

Т° МАКС. 150°С, ПОКРЫТИЕ НИКЕЛЬ

Н/н	DN	L, мм	H, мм	PN, бар	Масса, г	Кол-во в мал./бол. упаковке, шт.	
1005-01	15	62	36,2	40	180	35	140
1005-02	20	69	40,6	30	285,5	20	80
1005-03	25	79	44,6	25	390	15	60



- КРАН ШАРОВОЙ ПОЛНОПРОХОДНОЙ МУФТА-РЕЗЬБА (АМЕРИКАНКА) РУКОЯТКА-РЫЧАГ 1006 AQUASFERA EURO**

Т° МАКС. 120°С, ПОКРЫТИЕ НИКЕЛЬ

Н/н	DN	L, мм	H, мм	PN, бар	Масса, г	Кол-во в мал./бол. упаковке, шт.	
1006-01	15	74	36,2	40	251	25	100
1006-02	20	83	40,6	30	402	15	60
1006-03	25	94,5	44,6	25	585	10	40
1006-04	32	108,5	56,4	20	860	15	30
1006-05	40	135,5	62,4	16	1309	8	16
1006-06	50	155,5	73,1	16	2030	4	8



- КРАН ШАРОВОЙ ПОЛНОПРОХОДНОЙ МУФТА-РЕЗЬБА (АМЕРИКАНКА) РУКОЯТКА-БАБОЧКА 1007 AQUASFERA EURO**

Т° МАКС. 120°С, ПОКРЫТИЕ НИКЕЛЬ

Н/н	DN	L, мм	H, мм	PN, бар	Масса, г	Кол-во в мал./бол. упаковке, шт.	
1007-01	15	74	36,2	40	230	25	100
1007-02	20	83	40,6	30	369	15	60
1007-03	25	94,5	44,6	25	552	10	40



 Гарантийный срок — 5 лет

- КРАН ШАРОВОЙ УГЛОВОЙ ПЛНОПРОХОДНОЙ МУФТОВЫЙ РУКОЯТКА-БАБОЧКА 1008 AQUASFERA EURO**

T° МАКС. 150°C, ПОКРЫТИЕ НИКЕЛЬ

Н/н	DN	L, мм	H, мм	PN, бар	Масса, г	Кол-во в мал./бол. упаковке, шт.	
1008-01	15	42	36,2	40	182	30	120



- КРАН ШАРОВОЙ УГЛОВОЙ ПЛНОПРОХОДНОЙ МУФТА-РЕЗЬБА РУКОЯТКА-БАБОЧКА 1009 AQUASFERA EURO**

T° МАКС. 150°C, ПОКРЫТИЕ НИКЕЛЬ

Н/н	DN	L, мм	H, мм	PN, бар	Масса, г	Кол-во в мал./бол. упаковке, шт.	
1009-01	15	49,5	36,2	40	196	30	120



- КРАН ШАРОВОЙ УГЛОВОЙ ПЛНОПРОХОДНОЙ РЕЗЬБА-РЕЗЬБА РУКОЯТКА-БАБОЧКА 1010 AQUASFERA EURO**

T° МАКС. 150°C, ПОКРЫТИЕ НИКЕЛЬ

Н/н	DN	L, мм	H, мм	PN, бар	Масса, г	Кол-во в мал./бол. упаковке, шт.	
1010-01	15	49,5	36,2	40	200	30	120



- КРАН ШАРОВОЙ УГЛОВОЙ ПЛНОПРОХОДНОЙ МУФТА-РЕЗЬБА (АМЕРИКАНКА) РУКОЯТКА-БАБОЧКА 1011 AQUASFERA EURO**

T° МАКС. 120°C, ПОКРЫТИЕ НИКЕЛЬ

Н/н	DN	L, мм	H, мм	PN, бар	Масса, г	Кол-во в мал./бол. упаковке, шт.	
1011-01	15	64	36,2	40	244	25	100
1011-02	20	72	40,6	30	382	15	60



● **КРАН ШАРОВОЙ ПОЛНОПРОХОДНОЙ СО СПУСКНИКОМ МУФТОВЫЙ
РУКОЯТКА- РЫЧАГ 1012 AQUASFERA EURO**

Т° МАКС. 120°С, ПОКРЫТИЕ НИКЕЛЬ

Н/н	DN	L, мм	H, мм	PN, бар	Масса, г	Кол-во в мал./бол. упаковке, шт.	
1012-01	15	57,5	36,2	40	254	20	80
1012-02	20	64	40,6	30	379	15	60
1012-03	25	76	44,6	25	504	12	48



● **КРАН ШАРОВОЙ ПОЛНОПРОХОДНОЙ СО СПУСКНИКОМ МУФТОВЫЙ
РУКОЯТКА- БАБОЧКА 1013 AQUASFERA EURO**

Т° МАКС. 120°С, ПОКРЫТИЕ НИКЕЛЬ

Н/н	DN	L, мм	H, мм	PN, бар	Масса, г	Кол-во в мал./бол. упаковке, шт.	
1013-01	15	57,5	36,2	40	238	20	80



● **КРАН ШАРОВОЙ ПОЛНОПРОХОДНОЙ С КОСЫМ ФИЛЬТРОМ МУФТОВЫЙ
РУКОЯТКА- РЫЧАГ 1014 AQUASFERA EURO**

Т° МАКС. 150°С, ПОКРЫТИЕ НИКЕЛЬ

Н/н	DN	L, мм	H, мм	PN, бар	Масса, г	Кол-во в мал./бол. упаковке, шт.	
1014-01	15	76	36,2	40	282	25	100
1014-02	20	92	38	30	457	15	60
1014-03	25	112	42	25	643	8	32



● **КРАН ШАРОВОЙ ПОЛНОПРОХОДНОЙ С КОСЫМ ФИЛЬТРОМ МУФТОВЫЙ
РУКОЯТКА- БАБОЧКА 1015 AQUASFERA EURO**

Т° МАКС. 150°С, ПОКРЫТИЕ НИКЕЛЬ

Н/н	DN	L, мм	H, мм	PN, бар	Масса, г	Кол-во в мал./бол. упаковке, шт.	
1015-01	15	76	36,2	40	266	25	100



Гарантийный срок — 5 лет

● **КРАН ШАРОВОЙ ДЛЯ МП ТРУБЫ КОМПРЕСС-МУФТА РУКОЯТКА- БАБОЧКА
1016 AQUASFERA EURO**

Т° МАКС. 95°С, ПОКРЫТИЕ НИКЕЛЬ

Н/н	Размер	L, мм	H, мм	PN, бар	Масса, г	Кол-во в мал./бол. упаковке, шт.	
1016-01	16x1/2"вр	57,5	26	16	130	30	120
1016-02	20x1/2"вр	62	31	16	204	20	80
1016-03	20x3/4"вр	63	31	16	185	20	80



● **КРАН ШАРОВОЙ ДЛЯ МП ТРУБЫ КОМПРЕСС-РЕЗЬБА РУКОЯТКА- БАБОЧКА
1017 AQUASFERA EURO**

Т° МАКС. 95°С, ПОКРЫТИЕ НИКЕЛЬ

Н/н	Размер	L, мм	H, мм	PN, бар	Масса, г	Кол-во в мал./бол. упаковке, шт.	
1017-01	16x1/2"нр	59,5	26	16	129	30	120
1017-02	20x1/2"нр	66	31	16	194	20	80
1017-03	20x3/4"нр	67	31	16	190	20	80



● **КРАН ШАРОВОЙ ДЛЯ МП ТРУБЫ КОМПРЕСС-КОМПРЕСС РУКОЯТКА- БАБОЧКА
1018 AQUASFERA EURO**

Т° МАКС. 95°С, ПОКРЫТИЕ НИКЕЛЬ

Н/н	Размер	L, мм	H, мм	PN, бар	Масса, г	Кол-во в мал./бол. упаковке, шт.	
1018-01	16x16	67,5	26	16	164	30	120
1018-02	20x16	74	31	16	224	20	80
1018-03	20x20	79	31	16	249	20	80



● **КРАН ШАРОВОЙ ВОДРАЗБОРНЫЙ РУКОЯТКА-РЫЧАГ
1019 AQUASFERA EURO**

Т° МАКС. 80°С, ПОКРЫТИЕ НИКЕЛЬ

Н/н	DN	L, мм	H, мм	PN, бар	Масса, г	Кол-во в мал./бол. упаковке, шт.	
1019-01	15	133	80	16	200	20	80
1019-02	20	141	90	16	280	15	60



- КРАН ШАРОВОЙ ПОЛНОПРОХОДНОЙ ТРЁХХОДОВОЙ МУФТОВЫЙ РУКОЯТКА-РЫЧАГ 1020 AQUASFERA EURO**

Т° МАКС. 150°С, ПОКРЫТИЕ НИКЕЛЬ

Н/н	DN	L, мм	H, мм	PN, бар	Масса, г	Кол-во в мал./бол. упаковке, шт.	
1020-01	15	54	33	40	220	20	80
1020-02	20	59,5	38	30	350	15	60
1020-03	25	73,5	44,6	25	603	10	40



- КРАН ШАРОВОЙ ПОЛНОПРОХОДНОЙ ТРЁХХОДОВОЙ МУФТОВЫЙ РУКОЯТКА-БАБОЧКА 1021 AQUASFERA EURO**

Т° МАКС. 150°С, ПОКРЫТИЕ НИКЕЛЬ

Н/н	DN	L, мм	H, мм	PN, бар	Масса, г	Кол-во в мал./бол. упаковке, шт.	
1021-01	15	71,3	33	40	200	30	120
1021-02	20	59,5	38	30	305	15	60



- КРАН ШАРОВОЙ ПОЛНОПРОХОДНОЙ С НАКИДНОЙ ГАЙКОЙ МУФТОВЫЙ РУКОЯТКА-БАБОЧКА 1022 AQUASFERA EURO**

Т° МАКС. 120°С, ПОКРЫТИЕ НИКЕЛЬ

Н/н	DN	L, мм	H, мм	PN, бар	Масса, г	Кол-во в мал./бол. упаковке, шт.	
1022-01	15	71,2	36,2	40	190	25	100
1022-02	20	84	40,6	30	318	15	60



Гарантийный срок — 5 лет



КРАНЫ ШАРОВЫЕ AQUASFERA STANDARD

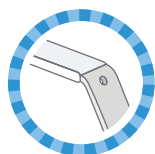

Эргономичные ручки-рычаг/бабочка с отверстием для пломбирования.

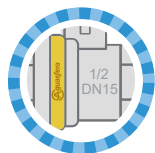

Уникальная гравировка на корпусе, где указаны: дата производства, артикул, логотип.



Высококачественная латунь CW617N (LC59-2).



DN

Полный проход по ГОСТу 21345.



Разработано и произведено в соответствии с ГОСТами.



Рабочий ресурс не менее 25000 циклов.



Никелированный корпус согласно нормативам ВОЗ.

СФЕРА ПРИМЕНЕНИЯ:

Краны шаровые предназначены для установки в качестве запорной арматуры в системах ГВС, ХВС, в том числе хозяйственно-питьевого водоснабжения и отопления, а также сжатого воздуха, жидких углеводородов, технологических трубопроводов, перегоняющих жидкости, неагрессивные к материалам шарового крана.

ТЕХНИЧЕСКИЕ ХАРАКТЕРИСТИКИ:

- Класс герметичности: A
- DN(Ду)15-50 мм
- PN(Ру) до 40 бар
- Tmax до 150 °C
- Тип прохода: полный
- Материал изделия: латунь CW 617N (ЛС 59-2)
- Тип покрытия: никель, согласно нормативам ВОЗ

МАКСИМАЛЬНО ДОПУСТИМЫЙ КРУТЯЩИЙ МОМЕНТ:

DN	15	20	25	32	40	50
Крутящий момент, Нм	30	40	60	80	120	150



Уплотнительное кольцо PTFE в сальнике шарового крана для полного исключения протечек по штоку.



Для исключения «прикипания» штока к корпусу крана во время эксплуатации, установлено **дополнительное антифрикционное кольцо PTFE.**

Гарантийный срок — 5 лет

● **КРАН ШАРОВОЙ МУФТОВЫЙ РУКОЯТКА-РЫЧАГ 1101 AQUASFERA STANDARD**
T° МАКС. 150°C, ПОКРЫТИЕ НИКЕЛЬ

Н/н	DN	L, мм	H, мм	PN, бар	Масса, г	Кол-во в мал./бол. упаковке, шт.	
1101-01	15	47,2	34,5	40	160	35	140
1101-02	20	56,5	37	30	227	25	100
1101-03	25	64	47,5	25	364	15	60
1101-04	32	78,4	52,3	20	551	16	32
1101-05	40	83,5	69,7	16	882	12	24
1101-06	50	103,5	78,2	16	1400	6	12



● **КРАН ШАРОВОЙ МУФТОВЫЙ РУКОЯТКА-БАБОЧКА 1102 AQUASFERA STANDARD**
T° МАКС. 150°C, ПОКРЫТИЕ НИКЕЛЬ

Н/н	DN	L, мм	H, мм	PN, бар	Масса, г	Кол-во в мал./бол. упаковке, шт.	
1102-01	15	47,2	34,5	40	140	35	140
1102-02	20	56,5	37	30	207	25	100
1102-03	25	64	47,5	25	324	15	60



● **КРАН ШАРОВОЙ МУФТА-РЕЗЬБА РУКОЯТКА-РЫЧАГ 1103 AQUASFERA STANDARD**
T° МАКС. 150°C, ПОКРЫТИЕ НИКЕЛЬ

Н/н	DN	L, мм	H, мм	PN, бар	Масса, г	Кол-во в мал./бол. упаковке, шт.	
1103-01	15	52,2	34,5	40	166	35	140
1103-02	20	60	37	30	232	25	100
1103-03	25	72	47,5	25	387	15	60
1103-04	32	87	52,3	20	578	16	32
1103-05	40	94,7	69,7	16	927	12	24
1103-06	50	109	78,2	16	1384	6	12



● **КРАН ШАРОВОЙ МУФТА-РЕЗЬБА РУКОЯТКА-БАБОЧКА 1104 AQUASFERA STANDARD**
T° МАКС. 150°C, ПОКРЫТИЕ НИКЕЛЬ

Н/н	DN	L, мм	H, мм	PN, бар	Масса, г	Кол-во в мал./бол. упаковке, шт.	
1104-01	15	52,2	34,5	40	146	35	140
1104-02	20	60	37	30	212	25	100
1104-03	25	72	47,5	25	347	15	60



● **КРАН ШАРОВОЙ РЕЗЬБА-РЕЗЬБА РУКОЯТКА-БАБОЧКА 1105 AQUASFERA STANDARD**
Т° МАКС. 150°С, ПОКРЫТИЕ НИКЕЛЬ

Н/н	DN	L, мм	H, мм	PN, бар	Масса, г	Кол-во в мал./бол. упаковке, шт.	
1105-01	15	57,3	34,5	40	147	35	140
1105-02	20	63,5	37	30	212	25	100
1105-03	25	77,5	47,5	25	361	20	80



● **КРАН ШАРОВОЙ МУФТА-РЕЗЬБА (АМЕРИКАНКА) РУКОЯТКА-РЫЧАГ 1106 AQUASFERA STANDARD**
Т° МАКС. 120°С, ПОКРЫТИЕ НИКЕЛЬ

Н/н	DN	L, мм	H, мм	PN, бар	Масса, г	Кол-во в мал./бол. упаковке, шт.	
1106-01	15	67,2	34,5	40	215	25	100
1106-02	20	81,5	37	30	326	15	60
1106-03	25	92,5	47,5	25	546	10	40



● **КРАН ШАРОВОЙ МУФТА-РЕЗЬБА (АМЕРИКАНКА) РУКОЯТКА-БАБОЧКА 1107 AQUASFERA STANDARD**
Т° МАКС. 120°С, ПОКРЫТИЕ НИКЕЛЬ

Н/н	DN	L, мм	H, мм	PN, бар	Масса, г	Кол-во в мал./бол. упаковке, шт.	
1107-01	15	67,2	34,5	40	195	25	100
1107-02	20	81,5	37	30	306	20	80
1107-03	25	92,5	47,5	25	506	10	40



● **КРАН ШАРОВОЙ МУФТОВЫЙ СО СПУСКНИКОМ РУКОЯТКА-РЫЧАГ 1112 AQUASFERA STANDARD**
Т° МАКС. 120°С, ПОКРЫТИЕ НИКЕЛЬ

Н/н	DN	L, мм	H, мм	PN, бар	Масса, г	Кол-во в мал./бол. упаковке, шт.	
1112-01	15	52,2	34,5	40	235	25	100
1112-02	20	59,5	37	30	299	15	60
1112-03	25	69	47,5	25	433	12	48



 Гарантийный срок — 5 лет

- **КРАН ШАРОВОЙ МУФТОВЫЙ СО СПУСКНИКОМ РУКОЯТКА-БАБОЧКА 1113 AQUASFERA STANDARD**

Т° МАКС. 120°С, ПОКРЫТИЕ НИКЕЛЬ

Н/н	DN	L, мм	H, мм	PN, бар	Масса, г	Кол-во в мал./бол. упаковке, шт.	
1113-01	15	52	34,5	40	214	25	100



- **КРАН ШАРОВОЙ ДЛЯ МП ТРУБЫ КОМПРЕСС-МУФТА РУКОЯТКА- БАБОЧКА 1116 AQUASFERA STANDARD**

Т° МАКС. 95°С, ПОКРЫТИЕ НИКЕЛЬ

Н/н	DN	L, мм	H, мм	PN, бар	Масса, г	Кол-во в мал./бол. упаковке, шт.	
1116-01	16x1/2"	57,5	26	16	130	30	120
1116-02	20x1/2"	62	29	16	204	20	80
1116-03	20x3/4"	63	29	16	194	20	80



- **КРАН ШАРОВОЙ ДЛЯ МП ТРУБЫ КОМПРЕСС-РЕЗЬБА РУКОЯТКА- БАБОЧКА 1117 AQUASFERA STANDARD**

Т° МАКС. 95°С, ПОКРЫТИЕ НИКЕЛЬ

Н/н	DN	L, мм	H, мм	PN, бар	Масса, г	Кол-во в мал./бол. упаковке, шт.	
1117-01	16x1/2"	59,5	26	16	129	30	120
1117-02	20x1/2"	66	29	16	194	20	80
1117-03	20x3/4"	67	29	16	190	20	80



- **КРАН ШАРОВОЙ ДЛЯ МП ТРУБЫ КОМПРЕСС-КОМПРЕСС РУКОЯТКА- БАБОЧКА 1118 AQUASFERA STANDARD**

Т° МАКС. 95°С, ПОКРЫТИЕ НИКЕЛЬ

Н/н	DN	L, мм	H, мм	PN, бар	Масса, г	Кол-во в мал./бол. упаковке, шт.	
1118-01	16x16	67,5	26	16	164	30	120
1118-02	20x16	74	29	16	224	20	80
1118-03	20x20	79	29	16	249	20	80



● **КРАН ШАРОВОЙ ВОДОРАЗБОРНЫЙ РУКОЯТКА-РЫЧАГ 1119 AQUASFERA STANDARD**

Т° МАКС. 80°C, ПОКРЫТИЕ НИКЕЛЬ

Н/н	Размер	L, мм	H, мм	PN, бар	Масса, г	Кол-во в мал./бол. упаковке, шт.	
1119-01	15	133,0	73,5	16	161	20	80
1119-02	20	138,0	84,7	16	218	15	60
1119-03	25	163,0	95,3	16	375	10	40



● **КРАН ШАРОВОЙ МУФТА-РЕЗЬБА РУКОЯТКА-БАБОЧКА 1122 AQUASFERA STANDARD**

Т° МАКС. 120°C, ПОКРЫТИЕ НИКЕЛЬ

Н/н	Размер	L, мм	H, мм	PN, бар	Масса, г	Кол-во в мал./бол. упаковке, шт.	
1122-01	15	66,5	34,5	40	167	25	100
1122-02	20	82,5	37	30	253	15	60



● **КРАН ШАРОВОЙ УГЛОВОЙ МУФТА-РЕЗЬБА РУКОЯТКА-БАБОЧКА 1123 AQUASFERA STANDARD**

Т° МАКС. 120°C, ПОКРЫТИЕ НИКЕЛЬ

Н/н	Размер	L, мм	H, мм	PN, бар	Масса, г	Кол-во в мал./бол. упаковке, шт.	
1123-01	15	57,9	34,5	40	169	25	100
1123-02	20	60	37	30	257	15	60



● **КРАН ШАРОВОЙ ДЛЯ МАНОМЕТРА МУФТА- НАК. ГАЙКА РУКОЯТКА-БАБОЧКА 1124 AQUASFERA STANDARD**

Т° МАКС. 120°C, ПОКРЫТИЕ НИКЕЛЬ

Н/н	Размер	L, мм	H, мм	PN, бар	Масса, г	Кол-во в мал./бол. упаковке, шт.	
1124-01	1/2" x1/4"	60,5	34,5	40	144	35	140
1124-02	1/2" x1/2"	66,5	34,5	40	170	35	140
1124-03	1/2" xM20	66,5	34,5	40	172	35	140

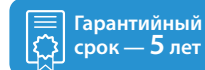

- **КРАН ШАРОВОЙ ДЛЯ МАНОМЕТРА РЕЗЬБА- НАК. ГАЙКА РУКОЯТКА-БАБОЧКА 1125 AQUASFERA STANDARD**

Т° МАКС. 120°С, ПОКРЫТИЕ НИКЕЛЬ

Н/н	Размер	L, мм	H, мм	PN, бар	Масса, г	Кол-во в мал./бол. упаковке, шт.	
1125-01	1/2"x1/4"	65	34,5	40	151	35	140
1125-02	1/2"x1/2"	72	34,5	40	176	35	140
1125-03	1/2"xM20	72	34,5	40	178	35	140



- **КРАН ШАРОВОЙ С ОТВОДОМ ДЛЯ ПОДКЛЮЧЕНИЯ ТЕРМОДАТЧИКА МУФТОВЫЙ РУКОЯТКА-БАБОЧКА 1126 AQUASFERA STANDARD**

Т° МАКС. 150°С, ПОКРЫТИЕ НИКЕЛЬ

Н/н	DN	L, мм	H, мм	PN, бар	Масса, г	Кол-во в мал./бол. упаковке, шт.	
1126-01	15	47,2	55	40	165	30	120
1126-02	20	56,5	55	30	226	20	80
1126-03	25	64	66	25	328	15	60



- **КРАН ШАРОВОЙ МУФТА-РЕЗЬБА (АМЕРИКАНКА С УПЛОТНИТЕЛЬНЫМ КОЛЬЦОМ) РУКОЯТКА-БАБОЧКА 1127 AQUASFERA STANDARD**

Т° МАКС. 120°С, ПОКРЫТИЕ НИКЕЛЬ

Н/н	DN	L, мм	H, мм	PN, бар	Масса, г	Кол-во в мал./бол. упаковке, шт.	
1127-01	15	69	34,5	40	200	25	100
1127-02	20	83,3	37	30	316	15	60



- **КРАН ШАРОВОЙ УГЛОВОЙ МУФТА-РЕЗЬБА (АМЕРИКАНКА С УПЛОТНИТЕЛЬНЫМ КОЛЬЦОМ) РУКОЯТКА-БАБОЧКА 1128 AQUASFERA STANDARD**

Т° МАКС. 120°С, ПОКРЫТИЕ НИКЕЛЬ

Н/н	DN	L, мм	H, мм	PN, бар	Масса, г	Кол-во в мал./бол. упаковке, шт.	
1128-01	15	74,8	34,5	40	207	25	100
1128-02	20	83,5	37	30	328	15	60



● **КРАН ШАРОВОЙ С Т-ОБРАЗНЫМ ФИЛЬТРОМ МУФТОВЫЙ РУКОЯТКА- РЫЧАГ**

1130 AQUASFERA STANDARD

Т° МАКС. 150°С, ПОКРЫТИЕ НИКЕЛЬ

Н/н	DN	L, мм	H, мм	PN, бар	Масса, г	Кол-во в мал./бол. упаковке, шт.	
1130-01	15	48,5	36,2	40	220	25	100
1130-02	20	56,5	37	30	275	15	60
1130-03	25	64	47,5	25	472	8	40



● **КРАН ШАРОВОЙ С Т-ОБРАЗНЫМ ФИЛЬТРОМ МУФТОВЫЙ РУКОЯТКА- БАБОЧКА**

1131 AQUASFERA STANDARD

Т° МАКС. 150°С, ПОКРЫТИЕ НИКЕЛЬ

Н/н	DN	L, мм	H, мм	PN, бар	Масса, г	Кол-во в мал./бол. упаковке, шт.	
1131-01	15	48,5	36,2	40	207	25	100



● **КРАН ШАРОВОЙ С ВОЗДУХООТВОДЧИКОМ МУФТОВЫЙ РУКОЯТКА-РЫЧАГ**

1132 AQUASFERA STANDARD

Т° МАКС. 120°С, ПОКРЫТИЕ НИКЕЛЬ

Н/н	DN	L, мм	H, мм	PN, бар	Масса, г	Кол-во в мал./бол. упаковке, шт.	
1132-01	15	52,5	34,5	40	210	25	100
1132-02	20	59,5	37	30	274	15	60
1132-03	25	69	47,5	25	410	12	48



● **КРАН ШАРОВОЙ С ВОЗДУХООТВОДЧИКОМ МУФТОВЫЙ РУКОЯТКА-БАБОЧКА**

1133 AQUASFERA STANDARD

Т° МАКС. 120°С, ПОКРЫТИЕ НИКЕЛЬ

Н/н	DN	L, мм	H, мм	PN, бар	Масса, г	Кол-во в мал./бол. упаковке, шт.	
1133-01	15	52,2	34,5	40	189	25	100

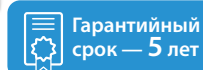



КРАНЫ ШАРОВЫЕ «МИНИ»

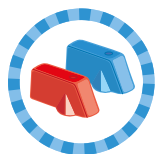

Эргономичные красная и синяя ручки-флажки.

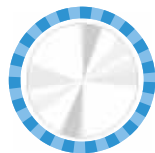

Качественное покрытие хромом.



Краны шаровые «мини» производятся из высококачественной горяче-прессованной латуни CW 617N (ЛС 59-2).

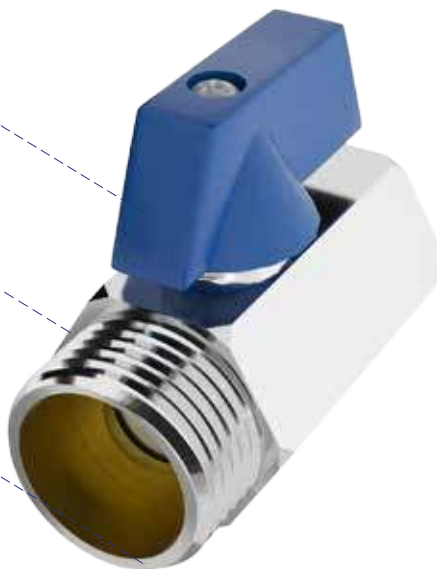

СФЕРА ПРИМЕНЕНИЯ:

Краны шаровые «мини» предназначены для установки в качестве запорной арматуры в системах ГВС, ХВС, в том числе хозяйственно-питьевого водоснабжения и отопления.

ТЕХНИЧЕСКИЕ ХАРАКТЕРИСТИКИ:

- Класс герметичности: А
- DN(Ду) 15 мм
- PN(Ру) до 10 бар
- Tmax до 90 °С
- Тип прохода: редуцированный
- Материал изделия: латунь CW617N (LC59-2)
- Тип покрытия: хром

- **КРАН ШАРОВОЙ "МИНИ" МУФТОВЫЙ РУКОЯТКА-ФЛАЖОК КРАСНАЯ 1030 AQUASFERA**
T° МАКС. 90°С, ПОКРЫТИЕ ХРОМ

Н/н	DN	Строительная длина, мм	Н, мм	PN, бар	Масса, г	Кол-во в мал./бол. упаковке, шт.	
1030-01	15	44,5	29,5	10	105	20	200



- **КРАН ШАРОВОЙ "МИНИ" МУФТОВЫЙ РУКОЯТКА-ФЛАЖОК СИНЯЯ 1031 AQUASFERA**
T° МАКС. 90°С, ПОКРЫТИЕ ХРОМ

Н/н	DN	Строительная длина, мм	Н, мм	PN, бар	Масса, г	Кол-во в мал./бол. упаковке, шт.	
1031-01	15	44,5	29,5	10	105	20	200



- **КРАН ШАРОВОЙ "МИНИ" МУФТА-РЕЗЬБА РУКОЯТКА-ФЛАЖОК КРАСНАЯ 1032 AQUASFE**
T° МАКС. 90°С, ПОКРЫТИЕ ХРОМ

Н/н	DN	Строительная длина, мм	Н, мм	PN, бар	Масса, г	Кол-во в мал./бол. упаковке, шт.	
1032-01	15	44,5	29,5	10	100	20	200



- **КРАН ШАРОВОЙ "МИНИ" МУФТА-РЕЗЬБА РУКОЯТКА-ФЛАЖОК СИНЯЯ 1033 AQUASFERA**
T° МАКС. 90°С, ПОКРЫТИЕ ХРОМ

Н/н	DN	Строительная длина, мм	Н, мм	PN, бар	Масса, г	Кол-во в мал./бол. упаковке, шт.	
1033-01	15	44,5	29,5	10	100	20	200



 Гарантийный срок — 5 лет



КРАНЫ ШАРОВЫЕ ДЛЯ БЫТОВЫХ И САНТЕХНИЧЕСКИХ ПРИБОРОВ

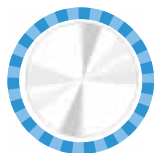

Качественное покрытие хромом.



Краны шаровые для бытовых и сантехнических приборов производятся из высококачественной горячепрессованной латуни CW 617N (ЛС 59-2).



Множество типоразмеров и исполнений.



СФЕРА ПРИМЕНЕНИЯ:

Подключение бытовых и сантехнических приборов к системе горячего и холодного водоснабжения.

ТЕХНИЧЕСКИЕ ХАРАКТЕРИСТИКИ:

- PN(Py) до 10 бар
- Tmax до 100 °C
- Материал изделия: латунь CW617N (ЛС59-2)
- Тип покрытия: хром

- **КРАН ШАРОВОЙ ДЛЯ БЫТОВЫХ ПРИБОРОВ РЕЗЬБОВОЙ 1040 AQUASFERA**
Т° МАКС. 100°С, ПОКРЫТИЕ ХРОМ

Н/н	Размер	Строительная длина, мм	Н, мм	PN, бар	Масса, г	Кол-во в мал./бол. упаковке, шт.
1040-01	1/2"вр 3/4"нр x 1/2"нр x	54.5	40,5	10	135	1 120



- **КРАН ШАРОВОЙ УГЛОВОЙ ДЛЯ БЫТОВЫХ ПРИБОРОВ РЕЗЬБОВОЙ 1041 AQUASFERA**
Т° МАКС. 100°С, ПОКРЫТИЕ ХРОМ

Н/н	Размер	Строительная длина, мм	Н, мм	PN, бар	Масса, г	Кол-во в мал./бол. упаковке, шт.
1041-01	1/2"нр x 1/2"нр	61	66,5	10	165	1 120
1041-02	1/2"нр x 3/4"нр	62	66,5	10	173	1 120



- **КРАН ШАРОВОЙ ДЛЯ БЫТОВЫХ ПРИБОРОВ УГЛОВОЙ, С ОБРАТНЫМ КЛАПАНОМ, С ОТРАЖАТЕЛЕМ, РЕЗЬБОВОЙ 1042 AQUASFERA**
Т° МАКС. 100°С, ПОКРЫТИЕ ХРОМ

Н/н	Размер	Строительная длина, мм	Н, мм	PN, бар	Масса, г	Кол-во в мал./бол. упаковке, шт.
1042-01	1/2"нр x 1/2"нр	61	66,5	10	173	1 120
1042-02	1/2"нр x 3/4"нр	62	66,5	10	191	1 120



- **КРАН ШАРОВОЙ ДЛЯ БЫТОВЫХ ПРИБОРОВ УГЛОВОЙ, С ОТРАЖАТЕЛЕМ, РЕЗЬБОВОЙ 1043 AQUASFERA**
Т° МАКС. 100°С, ПОКРЫТИЕ ХРОМ

Н/н	Размер	Строительная длина, мм	Н, мм	PN, бар	Масса, г	Кол-во в мал./бол. упаковке, шт.
1043-01	1/2"нр x 3/8"нр	79	54	10	113	1 150
1043-02	1/2"нр x 1/2"нр	79	54	10	116	1 150



- **КРАН ШАРОВОЙ ДЛЯ БЫТОВЫХ ПРИБОРОВ, УГЛОВОЙ, С ОТРАЖАТЕЛЕМ РЕЗЬБОВОЙ 1044 AQUASFERA**
Т° МАКС. 100°С, ПОКРЫТИЕ ХРОМ

Н/н	Размер	Строительная длина, мм	Н, мм	PN, бар	Масса, г	Кол-во в мал./бол. упаковке, шт.
1044-01	1/2"нр x 3/4"нр	63,5	54	10	131	1 120

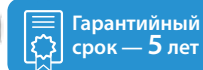



РЕГУЛИРУЮЩАЯ АРМАТУРА

РЕГУЛЯТОР ДАВЛЕНИЯ



Возможность установки **манометра.**

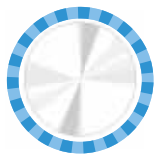

Качественное **покрытие никелем.**



Регуляторы давления производятся из **высококачественной горячепрессованной латуни CW 617N (ЛС 59-2).**



Разработано и произведено в соответствии с **ГОСТом 55023.**



Разработана методика для расчета **индивидуальной настройки.**

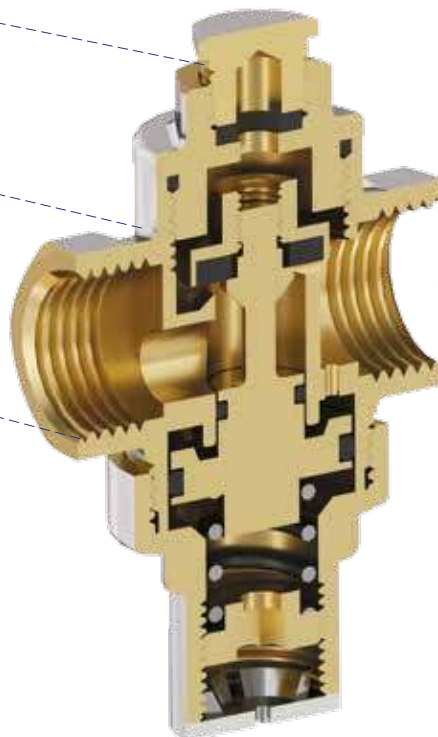

СФЕРА ПРИМЕНЕНИЯ:

Регулятор давления предназначен для автоматического понижения давления в системах ГВС, ХВС, в том числе хозяйственно-питьевого водоснабжения. Регулятор поддерживает постоянное заданное давление «после себя» (с возможностью ручной настройки предела давления) в статическом и динамическом режимах независимо от изменения давления в сети.

ТЕХНИЧЕСКИЕ ХАРАКТЕРИСТИКИ:

- DN(Ду) 15-20 мм
- PN(Pу) до 16 бар
- T_{max} до 130 °С
- Возможность подключения манометра
- Материал изделия: латунь CW617N (ЛС59-2)
- Тип покрытия: никель, согласно нормативам ВОЗ
- Заводская настройка: 3 бара
- Диапазон настройки 1–6 бар

- **РЕГУЛЯТОР ДАВЛЕНИЯ ПОРШНЕВОЙ С ВОЗМОЖНОСТЬЮ ПОДКЛЮЧЕНИЯ МАНОМЕТРА, МУФТОВЫЙ 2002 AQUASFERA**
T° МАКС. 130°С, ПОКРЫТИЕ НИКЕЛЬ

Н/н	DN	Строительная длина, мм	Н, мм	PN, бар	Масса, г	Кол-во в мал./бол. упаковке, шт.	
2002-01	15	49	86	16	300	1	84
2002-02	20	49	86	16	320	1	84

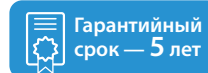

Гарантийный срок — 5 лет



КРАН ДВОЙНОЙ РЕГУЛИРОВКИ (АНАЛОГ КРДП)



Качественное регулирование теплоносителя.



Краны двойной регулировки производятся из **высококачественной горячепрессованной латуни CW 617N (ЛС 59-2)**.



Создание микроклимата в помещении.



СФЕРА ПРИМЕНЕНИЯ:

Кран двойной регулировки применяется для ручного регулирования или неполного перекрытия потока теплоносителя в трубопроводных системах водяного отопления зданий и сооружений. Устанавливается перед прибором отопления на подающем трубопроводе системы.

ТЕХНИЧЕСКИЕ ХАРАКТЕРИСТИКИ:

- Класс герметичности: В
- DN(Ду)15-20 мм
- PN(Pу) до 10 бар
- T_{max} до 150 °C
- Материал изделия: латунь CW617N (LC59-2)
- Тип покрытия: без покрытия

● **КРАН ДВОЙНОЙ РЕГУЛИРОВКИ МУФТОВЫЙ (АНАЛОГ КРДП)
1060 AQUASFERA
T° МАКС. 150°C**

Н/н	DN	Строительная длина, мм	PN, бар	Масса, г	Кол-во в мал./бол. упаковке, шт.	
1060-01	15	48	10	185	10	100
1060-02	20	62,5	10	260	8	80

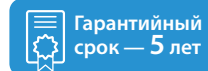



КЛАПАНЫ БАЛАНСИРОВОЧНЫЕ РУЧНЫЕ



Компактные размеры



Сочетание балансировочного и запорного клапана



Высококачественная латунь CW617N.



Шестигранные части корпуса клапана с увеличенной площадкой под ключ, дают возможность не задумываться о срыве граней при монтаже.



Маркировка на корпусе: DN, PN, Kv настройка клапана, дата производства, сертификация



Фиксация требуемой настройки клапана

СФЕРА ПРИМЕНЕНИЯ:

Клапаны балансировочные ручные предназначены для создания дополнительного гидравлического сопротивления при гидравлической увязке контуров или ветвей систем тепло-, холодоснабжения и кондиционирования, путем изменения пропускной способности клапана за счет ограничения степени его открытия, перекрытия потока, измерения количества теплоносителя, протекающего через данный участок системы.

ТЕХНИЧЕСКИЕ ХАРАКТЕРИСТИКИ:

- PN до 20 бар
- DN(Ду)15-25 мм
- Траб от -20°C до 120°C
- Материал изделия: латунь CW617N (ЛС59-2)
- Тип покрытия: Без покрытия

- **КЛАПАН БАЛАНСИРОВОЧНЫЙ РУЧНОЙ С ИЗМ.НИП. МУФТОВЫЙ 2012 AQUASFERA EURO**

Т° МАКС. 120°С, ДИАПАЗОН ПЕРЕПАДА ДАВЛЕНИЯ НА КЛАПАНЕ 10... 150 кПа

Н/н	Размер	Kvs	L,мм	H, мм	PN, бар	Масса, г	Кол-во в мал./бол. упаковке, шт.	
2012-01	15	1,6	65	62,1	16	247	1	30
2012-02	20	2,5	75	76,5	16	384	1	16
2012-03	25	4	85	98,6	16	666	1	12



- **КЛАПАН БАЛАНСИРОВОЧНЫЙ РУЧНОЙ С ИЗМ.НИП. И СПУСКНИКОМ МУФТОВЫЙ 2013 AQUASFERA EURO**

Т° МАКС. 120°С, ДИАПАЗОН ПЕРЕПАДА ДАВЛЕНИЯ НА КЛАПАНЕ 10... 150 кПа

Н/н	Размер	Kvs	L,мм	H, мм	PN, бар	Масса, г	Кол-во в мал./бол. упаковке, шт.	
2013-01	15	1,6	65	82,65	16	311	1	30
2013-02	20	2,5	75	94,4	16	445	1	16
2013-03	25	4	85	112	16	730	1	12



- **КЛАПАН БАЛАНСИРОВОЧНЫЙ РУЧНОЙ МУФТОВЫЙ 2014 AQUASFERA EURO**

Т° МАКС. 120°С, ДИАПАЗОН ПЕРЕПАДА ДАВЛЕНИЯ НА КЛАПАНЕ 10... 150 кПа

Н/н	Размер	Kvs	L,мм	H, мм	PN, бар	Масса, г	Кол-во в мал./бол. упаковке, шт.	
2014-01	15	1,6	65	62,1	16	235	1	30
2014-02	20	2,5	75	76,5	16	361	1	16
2014-03	25	4	85	98,6	16	653	1	12



- **КЛАПАН БАЛАНСИРОВОЧНЫЙ РУЧНОЙ С ИЗМ.НИП. МУФТОВЫЙ 2015 AQUASFERA EURO**

Т° МАКС. 120°С, ДИАПАЗОН ПЕРЕПАДА ДАВЛЕНИЯ НА КЛАПАНЕ 10... 150 кПа

Н/н	Размер	Kvs	L,мм	H, мм	PN, бар	Масса, г	Кол-во в мал./бол. упаковке, шт.	
2015-01	15	3	65	111	20	694	1	18
2015-02	20	6	75	118,74	20	807	1	18
2015-03	25	9,5	85	124,2	20	924	1	18





КЛАПАНЫ БАЛАНСИРОВОЧНЫЕ АВТОМАТИЧЕСКИЕ



Компактные
размеры



Сочетание
балансирующего
и запорного
клапана



Высококачественная
латунь
CW617N.



Шестигранные части
корпуса клапана
с увеличенной
площадкой под ключ,
дают возможность не
задумываться о срыве
граней при монтаже.

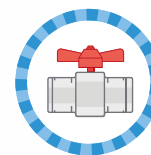

Наличие встроенного
дренажного
шарового крана



Маркировка на
корпусе: DN, PN, Kv
настройка клапана,
дата производства,
сертификация



Фиксация
требуемой
настройки
клапана

СФЕРА ПРИМЕНЕНИЯ:

Клапаны балансировочные автоматические - регуляторы перепада давления, предназначены для автоматического поддержания заданного перепада давлений систем тепло- и холодоснабжения и кондиционирования, на участках двухтрубных систем с переменным расходом.

ТЕХНИЧЕСКИЕ ХАРАКТЕРИСТИКИ:

- PN до 16 бар
- Траб. от -20°C до 120°C
- Материал изделия: латунь CW617N (ЛС59-2)
- Тип покрытия: Без покрытия

- **КЛАПАН БАЛАНСИРОВОЧНЫЙ АВТОМАТИЧЕСКИЙ СО СПУСКНИКОМ МУФТОВЫЙ 2010 AQUASFERA EURO**

**Т° МАКС. 120°C, ДИАПАЗОН НАСТРОЙКИ ПЕРЕПАДА ДАВЛЕНИЯ 5-25 кПа
 ДИАПАЗОН ПЕРЕПАДА ДАВЛЕНИЯ НА КЛАПАН 10... 150 кПа**

Н/н	Размер	Kvs	L, мм	H, мм	PN, бар	Масса, г	Кол-во в мал./бол. упаковке, шт.	
2010-01	15	1,6	65	130,5	16	728	1	8
2010-02	20	2,5	75	137	16	887	1	8
2010-03	25	4	85	146	16	1235	1	3



- **ТРУБКА ИМПУЛЬСНАЯ L=1,5М ДЛЯ БАЛАНСИР. КЛАПАНОВ 2011 AQUASFERA**

Т° МАКС. 120°C

Н/н	Размер	L, мм	H, мм	PN, бар	Масса, г	Кол-во в мал./бол. упаковке, шт.	
2011-01	1/16"	30,5	60,5	16	79	1	50





ПРЕДОХРАНИТЕЛЬНАЯ И ФАЗОРАЗДЕЛИТЕЛЬНАЯ АРМАТУРА АВТОМАТИЧЕСКИЕ ВОЗДУХООТВОДЧИКИ



Быстрое реагирование
на повышение воздуха
в системе.



Автоматические воздухоотвод-
чики производятся
из **высококачественной**
горячепрессованной латуни
CW 617N (ЛС 59-2).

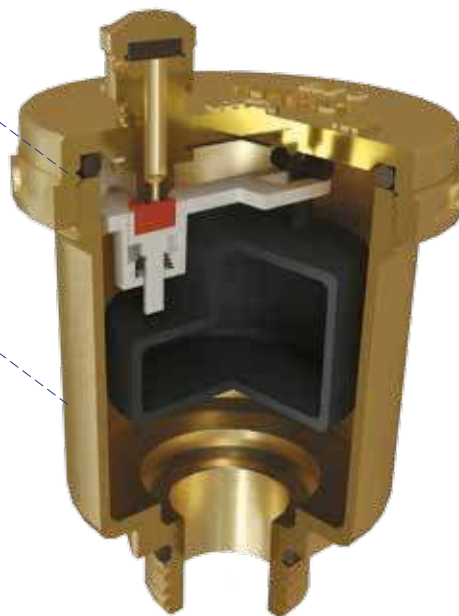

СФЕРА ПРИМЕНЕНИЯ:

Воздухоотводчик применяется для автоматического удаления воздуха и других газов из систем ХВС, ГВС, отопления, теплоснабжения и в других системах с неагрессивными к материалам воздухоотводчика средами.

ТЕХНИЧЕСКИЕ ХАРАКТЕРИСТИКИ:

- Резьба присоединения: 15 мм
- PN(Py) до 10 бар
- Tmax до 110 °C
- Материал изделия: латунь CW617N (ЛС59-2)
- Тип покрытия: без покрытия/хром

● ВОЗДУХООТВОДЧИК АВТОМАТИЧЕСКИЙ С ОТСЕЧНЫМ КЛАПАНОМ 5001 AQUASFERA T° МАКС. 110°C

Н/н	DN	D, мм	H, мм	PN, бар	Масса, г	Кол-во в мал./бол. упаковке, шт.	
5001-01	1/2"	48	61	10	225	10	100



● КЛАПАН ОТСЕЧНОЙ К ВОЗДУХООТВОДЧИКУ 5002 AQUASFERA T° МАКС. 110°C

Н/н	DN	D, мм	H, мм	PN, бар	Масса, г	Кол-во в мал./бол. упаковке, шт.	
5002-01	1/2"	-	27	10	45	50	500



● ВОЗДУХООТВОДЧИК АВТОМАТИЧЕСКИЙ 5003 AQUASFERA T° МАКС. 110°C

Н/н	DN	D, мм	H, мм	PN, бар	Масса, г	Кол-во в мал./бол. упаковке, шт.	
5003-01	1/2"	48	62	10	180	10	100

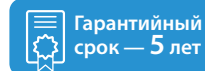

Гарантийный
срок — 5 лет

- ВОЗДУХООТВОДЧИК АВТОМАТИЧЕСКИЙ УГЛОВОЙ
5004 AQUASFERA**

Т° МАКС. 110°С

Н/н	DN	D, мм	H, мм	PN, бар	Масса, г	Кол-во в мал./бол. упаковке, шт.	
5004-01	1/2"	50	37	10	207	10	100



- ВОЗДУХООТВОДЧИК АВТОМАТИЧЕСКИЙ С ГОРИЗОНТАЛЬНЫМ
РАСПОЛОЖЕНИЕМ КОЛПАЧКА 5005 AQUASFERA**

Т° МАКС. 110°С

Н/н	DN	D, мм	H, мм	PN, бар	Масса, г	Кол-во в мал./бол. упаковке, шт.	
5005-01	1/2"	38	53	10	119	25	100



- ВОЗДУХООТВОДЧИК АВТОМАТИЧЕСКИЙ С ОТСЕЧНЫМ КЛАПАНОМ
5010 AQUASFERA**

Т° МАКС. 110°С, ПОКРЫТИЕ ХРОМ

Н/н	DN	D, мм	H, мм	PN, бар	Масса, г	Кол-во в мал./бол. упаковке, шт.	
5010-01	15	33	68,2	10	123	1	100



● **ВОЗДУХООТВОДЧИК АВТОМАТИЧЕСКИЙ РАДИАТОРНЫЙ УГЛОВОЙ ПРАВЫЙ
5016 AQUASFERA**

T° МАКС. 110°C, ПОКРЫТИЕ ХРОМ

Н/н	DN	L, мм	H, мм	PN, бар	Масса, г	Кол-во в мал./бол. упаковке, шт.	
5016-01	25	59	31,3	10	109	1	100



● **ВОЗДУХООТВОДЧИК АВТОМАТИЧЕСКИЙ РАДИАТОРНЫЙ УГЛОВОЙ ЛЕВЫЙ
5017 AQUASFERA**

T° МАКС. 110°C, ПОКРЫТИЕ ХРОМ

Н/н	DN	L, мм	H, мм	PN, бар	Масса, г	Кол-во в мал./бол. упаковке, шт.	
5017-01	25	59	31,3	10	109	1	100

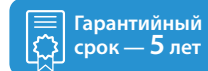



ГРУППЫ БЕЗОПАСНОСТИ



Быстрое реагирование
на присутствие воздуха
и повышение давления
в системе.



Комплектующие для групп
безопасности производятся
из **высококачественной**
горячепрессованной латуни
CW 617N (ЛС 59-2).



Надёжная защита
оборудования.



СФЕРА ПРИМЕНЕНИЯ:

Группы безопасности предназначены для обеспечения безопасности работы оборудования в замкнутых системах теплоснабжения, ГВС, отопления.

Выполняет следующие функции:

- защита от превышения давления в системе;
- отвод из системы воздуха и газа;
- контроль давления в системе.

ТЕХНИЧЕСКИЕ ХАРАКТЕРИСТИКИ:

- PN(Py) до 10 бар
- Tmax до 110 °C
- Материал изделия: латунь CW617N (ЛС59-2)/Сталь
- Тип покрытия: порошково-полимерное/без покрытия

● ГРУППА БЕЗОПАСНОСТИ КОТЛА P_н=3,0 БАР 3006 AQUASFERA T° МАКС. 110°C

Н/н	DN	L, мм	H, мм	PN, бар	Масса, г	Кол-во в мал./бол. упаковке, шт.	
3006-01	15	167,5	133	10	619	1	20



● ГРУППА БЕЗОПАСНОСТИ С ВОЗМОЖНОСТЬЮ ПОДКЛЮЧЕНИЯ РАСШИРИТЕЛЬНОГО БАКА P_н=3,0 БАР 3007 AQUASFERA T° МАКС. 110°C

Н/н	DN	L, мм	H, мм	PN, бар	Масса, г	Кол-во в мал./бол. упаковке, шт.	
3007-01	20	265,5	140	10	1135	1	10



 Гарантийный
срок — 5 лет



КЛАПАНЫ ПРЕДОХРАНИТЕЛЬНЫЕ



Быстрое реагирование
на повышение давления
в системе.



Надёжная защита оборудо-
вания.



Комплектующие для групп
безопасности производятся
из **высококачественной**
горячепрессованной латуни
CW 617N (ЛС 59-2).



СФЕРА ПРИМЕНЕНИЯ:

Клапан предохранительный пружинный угловой латунный муфтовый с узлом ручного подрыва применяется для защиты систем отопления, теплоснабжения, ХВС, ГВС, водогрейного, насосного и прочего технологического оборудования от повышения давления выше допустимого путем аварийного сброса неагрессивной к клапану и его деталям рабочей среды в утилизационную систему.

ТЕХНИЧЕСКИЕ ХАРАКТЕРИСТИКИ:

- PN(Py) до 10 бар
- Tmax до 120 °C
- Материал изделия: латунь CW617N (ЛС59-2)
- Тип покрытия: без покрытия

● **КЛАПАН ПРЕДОХРАНИТЕЛЬНЫЙ ПРУЖИННЫЙ УГЛОВОЙ С УЗЛОМ РУЧНОГО ПОДРЫВА МУФТОВЫЙ P_n=1.5 БАР 3008 AQUASFERA**
T° МАКС. 120°C

Н/н	DN	P _n , бар	D, мм	H, мм	PN, бар	Масса, г	Кол-во в мал./бол. упаковке, шт.	
3008-01	15	1,5	40,5	66	10	110	1	200
3008-02	15	3,0	40,5	66	10	110	1	200
3008-03	15	6,0	40,5	66	10	110	1	200

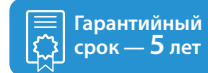

Гарантийный
срок — 5 лет



РАДИАТОРНАЯ АРМАТУРА РУЧНЫЕ ВОЗДУХООТВОДЧИКИ

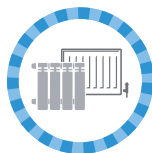

Универсальность
использования для любых
приборов отопления.



Ручные воздухоотводчики
производятся
из **высококачественной
горячепрессованной латуни**
CW 617N (ЛС 59-2).



СФЕРА ПРИМЕНЕНИЯ:

Ручной воздухоотводчик (кран Маевского) применяется для ручного удаления воздуха из любых приборов отопления (радиаторы, конвекторы и другие).

ТЕХНИЧЕСКИЕ ХАРАКТЕРИСТИКИ:

- PN(Py) до 10 бар
- Tmax до 120 °C
- Материал изделия: латунь CW617N (ЛС59-2)
- Тип покрытия: без покрытия/никель

- **ВОЗДУХООТВОДЧИК РУЧНОЙ (КРАН МАЕВСКОГО) С МАХОВИКОМ
5006 AQUASFERA
T° МАКС. 110°C**

Н/н	Размер	Строительная длина, мм	PN, бар	Масса, г	Кол-во в мал./бол. упаковке, шт.	
5006-01	M10x1	31,5	10	18	250	1000



- **ВОЗДУХООТВОДЧИК РУЧНОЙ (КРАН МАЕВСКОГО) С МАХОВИКОМ,
5007 AQUASFERA
T° МАКС. 110°C, ПОКРЫТИЕ НИКЕЛЬ**

Н/н	Размер	Строительная длина, мм	PN, бар	Масса, г	Кол-во в мал./бол. упаковке, шт.	
5007-01	1/2"	25	10	37	100	1000



- **ВОЗДУХООТВОДЧИК РУЧНОЙ (КРАН МАЕВСКОГО) ПОД ОТВЕРТКУ,
5008 AQUASFERA
T° МАКС. 110°C, ПОКРЫТИЕ НИКЕЛЬ**

Н/н	Размер	Строительная длина, мм	PN, бар	Масса, г	Кол-во в мал./бол. упаковке, шт.	
5008-01	1/2"	19	10	18	100	1000
5008-02	3/4"	19	10	18	100	1000



 Гарантийный срок — 5 лет



УЗЛЫ ПОДКЛЮЧЕНИЯ ДЛЯ РАДИАТОРОВ

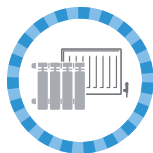

Универсальность использования для любых приборов отопления.



Высококачественная латунь
CW 617N (ЛС 59-2).

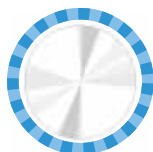

Качественное покрытие никелем.



СФЕРА ПРИМЕНЕНИЯ:

Узлы нижнего подключения приборов отопления предназначены для подключения отопительных приборов с нижним расположением присоединительных штуцеров к разводящим трубопроводам горизонтальных двухтрубных систем отопления. Узлы изготавливаются в прямом и угловом исполнении. Отключение прибора отопления осуществляется запорно-регулируемыми вентилями, путем полного их закрытия вращением по часовой стрелке. Регулирование (балансировка) прибора отопления осуществляется частичным перекрытием запорно-регулируемых вентилей на необходимую величину согласно проекту (расчету). Узел может соединяться с медными, стальными, полимерными или металлополимерными трубами системы отопления с помощью адаптеров.

ТЕХНИЧЕСКИЕ ХАРАКТЕРИСТИКИ:

- PN(Py) до 16 бар
- Tmax до 110 °С
- Материал изделия: латунь CW617N (ЛС59-2)
- Тип покрытия: без покрытия/никель

- **УЗЕЛ НИЖНЕГО ПОДКЛЮЧЕНИЯ РАДИАТОРОВ ДЛЯ ДВУХТРУБНЫХ СИСТЕМ ПРЯМОЙ ОДИНОЧНЫЙ 5011 AQUASFERA**
T° МАКС. 110°С, ПОКРЫТИЕ НИКЕЛЬ

Н/н	DN	L, мм	H, мм	PN, бар	Масса, г	Кол-во в мал./бол. упаковке, шт.	
5011-01	20	49,5	19,1	10	112	40	160



- **УЗЕЛ НИЖНЕГО ПОДКЛЮЧЕНИЯ РАДИАТОРОВ ДЛЯ ДВУХТРУБНЫХ СИСТЕМ ПРЯМОЙ СДВОЕННЫЙ 5012 AQUASFERA**
T° МАКС. 110°С, ПОКРЫТИЕ НИКЕЛЬ

Н/н	DN	L, мм	H, мм	PN, бар	Масса, г	Кол-во в мал./бол. упаковке, шт.	
5012-01	20	49,5	19,1	10	245	20	80



- **УЗЕЛ НИЖНЕГО ПОДКЛЮЧЕНИЯ РАДИАТОРОВ ДЛЯ ДВУХТРУБНЫХ СИСТЕМ УГЛОВОЙ СДВОЕННЫЙ 5013 AQUASFERA**
T° МАКС. 110°С, ПОКРЫТИЕ НИКЕЛЬ

Н/н	DN	L, мм	H, мм	PN, бар	Масса, г	Кол-во в мал./бол. упаковке, шт.	
5013-01	20	28,7	19,1	10	254	20	80

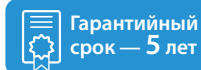

Гарантийный срок — 5 лет

- УЗЕЛ НИЖНЕГО ПОДКЛЮЧЕНИЯ РАДИАТОРОВ ПРЯМОЙ СДВОЕННЫЙ
5014 AQUASFERA**

Т° МАКС. 110°С, ПОКРЫТИЕ НИКЕЛЬ

Н/н	DN	L, мм	H, мм	PN, бар	Масса, г	Кол-во в мал./бол. упаковке, шт.	
5014-01	20	63,5	19,1	10	309	15	60



- УЗЕЛ НИЖНЕГО ПОДКЛЮЧЕНИЯ РАДИАТОРОВ УГЛОВОЙ СДВОЕННЫЙ
5015 AQUASFERA**

Т° МАКС. 110°С, ПОКРЫТИЕ НИКЕЛЬ

Н/н	DN	L, мм	H, мм	PN, бар	Масса, г	Кол-во в мал./бол. упаковке, шт.	
5015-01	20	56,8	30,5	10	360	15	60



- ВОЗДУХООТВОДЧИК АВТОМАТИЧЕСКИЙ РАДИАТОРНЫЙ УГЛОВОЙ ПРАВЫЙ
5016 AQUASFERA**

Т° МАКС. 110°С, ПОКРЫТИЕ ХРОМ

Н/н	DN	L, мм	H, мм	PN, бар	Масса, г	Кол-во в мал./бол. упаковке, шт.	
5016-01	25	59	31,3	10	109	1	100



- ВОЗДУХООТВОДЧИК АВТОМАТИЧЕСКИЙ РАДИАТОРНЫЙ УГЛОВОЙ ЛЕВЫЙ
5017 AQUASFERA**

Т° МАКС. 110°С, ПОКРЫТИЕ ХРОМ

Н/н	DN	L, мм	H, мм	PN, бар	Масса, г	Кол-во в мал./бол. упаковке, шт.	
5017-01	25	59	31,3	10	109	1	100



- ПЕРЕХОДНИК ДЛЯ УЗЛА НИЖНЕГО ПОДКЛЮЧЕНИЯ ПОД ЕВРОКОНУС 5020 AQUASFERA**

Т° МАКС. 110°С, ПОКРЫТИЕ -

Н/н	DN	L, мм	PN, бар	Масса, г	Кол-во в мал./бол. упаковке, шт.	
5020-01	15x20	21	16	32	50	500



- ПЕРЕХОДНИК ЕВРОКОНУС- ПЛОСКОСТЬ 5020 AQUASFERA**

Т° МАКС. 110°С, ПОКРЫТИЕ -

Н/н	DN	L, мм	PN, бар	Масса, г	Кол-во в мал./бол. упаковке, шт.	
5020-02	20	7,7	16	10	150	1500



- ФИТИНГ ПРИСОЕДИНИТЕЛЬНЫЙ ДЛЯ МП ТРУБЫ КОМПРЕСС-ЕВРОКОНУС 5021 AQUASFERA**

Т° МАКС. 110°С, ПОКРЫТИЕ НИКЕЛЬ

Н/н	DN	L, мм	PN, бар	Масса, г	Кол-во в мал./бол. упаковке, шт.	
5021-02	16x2.0x 3/4"	22,8	16	68	24	240



- ФИТИНГ ПРИСОЕДИНИТЕЛЬНЫЙ ДЛЯ РЕХ, PERT ТРУБЫ КОМПРЕСС-ЕВРОКОНУС 5022 AQUASFERA**

Т° МАКС. 110°С, ПОКРЫТИЕ НИКЕЛЬ

Н/н	DN	L, мм	PN, бар	Масса, г	Кол-во в мал./бол. упаковке, шт.	
5022-02	16x2.2x 3/4"	21,7	16	67	24	240



Гарантийный срок — 5 лет



КЛАПАНЫ И ЗАТВОРЫ ОБРАТНЫЕ

КЛАПАНЫ ОБРАТНЫЕ



Надёжная защита оборудования от обратного потока рабочей среды.



Клапаны обратные производятся из **высококачественной горячепрессованной латуни CW 617N (ЛС 59-2)**.



СФЕРА ПРИМЕНЕНИЯ:

Клапаны обратные латунные предназначены для недопущения изменения направления потока среды в системах ХВС, ГВС, отопления и других неагрессивных к материалам клапана средах. Обратные клапаны пропускают поток теплоносителя в одном направлении и предотвращают его движение в противоположном, действуя при этом автоматически и являясь арматурой прямого действия. С помощью обратной арматуры защищается различное оборудование: трубопроводы, насосы и сосуды под давлением.

ТЕХНИЧЕСКИЕ ХАРАКТЕРИСТИКИ:

- DN(Ду)15-50 мм
- PN(Ру) до 40 бар
- Tmax до 100 °C
- Материал изделия: латунь CW617N (ЛС59-2)
- Тип покрытия: без покрытия/никель, согласно нормативам ВОЗ

● КЛАПАН ОБРАТНЫЙ ПРУЖИННЫЙ С ПЛАСТИКОВЫМ ШТОКОМ МУФТОВЫЙ 3001 AQUASFERA T° МАКС. 100°C

Н/н	DN	L, мм	D, мм	PN, бар	Масса, г	Кол-во в мал./бол. упаковке, шт.	
3001-01	15	49,5	33,7	16	132	15	180
3001-02	20	53	41	16	182	10	120
3001-03	25	58,5	41	16	204	8	80
3001-04	32	68	59,4	10	420	6	48
3001-05	40	73,5	67	10	565	6	36
3001-06	50	89,5	86	10	980	4	24



● КЛАПАН ОБРАТНЫЙ ПРУЖИННЫЙ С ЛАТУННЫМ ШТОКОМ МУФТОВЫЙ 3002 AQUASFERA T° МАКС. 100°C

Н/н	DN	L, мм	D, мм	PN, бар	Масса, г	Кол-во в мал./бол. упаковке, шт.	
3002-01	15	49,5	33,7	40	144	15	180
3002-02	20	53	41	40	200	10	120
3002-03	25	58,5	41	40	223	8	80
3002-04	32	68	59,4	30	466	6	48
3002-05	40	73,5	67	25	635	6	36
3002-06	50	89,5	86	25	1110	4	24



● КЛАПАН ОБРАТНЫЙ ПРУЖИННЫЙ С УВЕЛИЧЕННОЙ ПРОПУСКНОЙ СПОСОБНОСТЬЮ МУФТОВЫЙ 3005 AQUASFERA T° МАКС. 100°C, ПОКРЫТИЕ НИКЕЛЬ

Н/н	DN	L, мм	D, мм	PN, бар	Масса, г	Кол-во в мал./бол. упаковке, шт.	
3005-01	15	57,3	33,6	40	141	10	120
3005-02	20	67	40,6	30	230	8	96
3005-03	25	77,5	47	25	326	6	60



 Гарантийный срок — 5 лет



ЗАТВОРЫ ОБРАТНЫЕ



Надёжная защита оборудования от обратного потока рабочей среды.



Затворы обратные производятся из высококачественной горячепрессованной латуни CW 617N (ЛС 59-2).

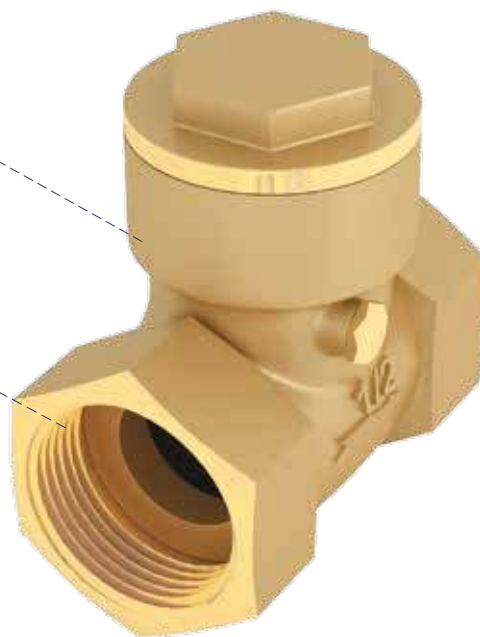

СФЕРА ПРИМЕНЕНИЯ:

Затворы обратные латунные предназначены для недопущения изменения направления потока среды в системах ХВС, ГВС, отопления и других неагрессивных к материалам затвора средах. Обратные затворы пропускают поток теплоносителя в одном направлении и предотвращают его движение в противоположном, действуя при этом автоматически и являясь арматурой прямого действия. С помощью обратной арматуры защищается различное оборудование: трубопроводы, насосы и сосуды под давлением.

ТЕХНИЧЕСКИЕ ХАРАКТЕРИСТИКИ:

- DN(Ду)15-50 мм
- PN(Pу) до 40 бар
- T_{max} до 100 °C
- Материал изделия: латунь CW617N (ЛС59-2)
- Тип покрытия: без покрытия

● ЗАТВОР ОБРАТНЫЙ С МЕТАЛЛ. УПЛОТНЕНИЕМ ЗАТВОРА МУФТОВЫЙ, 3003 AQUASFERA T° МАКС. 100°C

Н/н	DN	L, мм	H, мм	PN, бар	Масса, г	Кол-во в мал./бол. упаковке, шт.	
3003-01	15	46,5	33	40	115	20	200
3003-02	20	53	35	40	178	10	100
3003-03	25	62,5	42	40	298	8	80
3003-04	32	72	48,5	30	440	5	50
3003-05	40	76	52,5	25	570	4	40
3003-06	50	96	63	25	1060	2	20



● ЗАТВОР ОБРАТНЫЙ С РЕЗИНОВЫМ УПЛОТНЕНИЕМ ЗАТВОРА МУФТОВЫЙ, 3004 AQUASFERA T° МАКС. 100°C

Н/н	DN	L, мм	H, мм	PN, бар	Масса, г	Кол-во в мал./бол. упаковке, шт.	
3004-01	15	46,5	33	40	115	20	200
3004-02	20	53	35	40	178	10	100
3004-03	25	62,5	42	40	298	8	80
3004-04	32	72	48,5	30	40	5	50
3004-05	40	76	52,5	25	570	4	40
3004-06	50	96	63	25	1060	2	20



 Гарантийный
срок — 5 лет



ФИЛЬТРЫ

ФИЛЬТРЫ КОСЫЕ



Фильтры косые производятся из **высококачественной горячепрессованной латуни** CW 617N (ЛС 59-2).



Ушко для пломбирования.

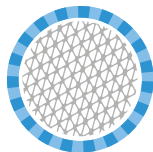

Фильтрующий элемент сетка 400x400 мкм.



СФЕРА ПРИМЕНЕНИЯ:

Фильтры применяются для очистки от твердых взвешенных частиц в системах отопления, водоснабжения, а также сжатого воздуха, жидких углеводородов, технологических трубопроводах, перегоняющих жидкости, неагрессивные к материалам фильтра.

ТЕХНИЧЕСКИЕ ХАРАКТЕРИСТИКИ:

- DN(Ду)15-100 мм
- PN(Ру) до 20 бар
- T_{max} до 150 °С
- Материал изделия: латунь CW617N (ЛС59-2)
- Тип покрытия: без покрытия

● **ФИЛЬТР СЕТЧАТЫЙ КОСОЙ МУФТОВЫЙ 4001 AQUASFERA**
T° МАКС. 150°C

Н/н	DN	L, мм	Н, мм	PN, бар	Масса, г	Кол-во в мал./бол. упаковке, шт.	
4001-01	15	63	40,5	20	138	20	200
4001-02	20	70	47,5	20	221	20	100
4001-03	25	85	56	20	390	12	60
4001-04	32	97	67	20	592	5	40
4001-05	40	108	77	20	770	3	30
4001-06	50	131	95	20	1360	2	20



● **ФИЛЬТР СЕТЧАТЫЙ КОСОЙ МУФТА-РЕЗЬБА 4002 AQUASFERA**
T° МАКС. 150°C

Н/н	DN	L, мм	Н, мм	PN, бар	Масса, г	Кол-во в мал./бол. упаковке, шт.	
4002-01	15	65	40,5	20	138	20	200
4002-02	20	72	47,5	20	221	20	100
4002-03	25	85	56	20	390	12	60



● **ФИЛЬТР СЕТЧАТЫЙ КОСОЙ, С МАГНИТНОЙ ВСТАВКОЙ, МУФТОВЫЙ 4006 AQUASFERA**
T° МАКС. 150°C

Н/н	DN	L, мм	Н, мм	PN, бар	Масса, г	Кол-во в мал./бол. упаковке, шт.	
4006-01	15	63	40,5	20	158	20	200
4006-02	20	70	47,5	20	250	20	100
4006-03	25	85	56	20	436	12	60
4006-04	32	97	67	20	633	5	40
4006-05	40	108	75,5	20	830	3	30
4006-06	50	131	92	20	1410	2	20



 Гарантийный
срок — 5 лет



АРМАТУРА ДЛЯ КИП

КРАНЫ ТРЕХХОДОВЫЕ



Краны трехходовые производятся из **высококачественной горячепрессованной латуни** CW 617N (ЛС 59-2).



Множество типоразмеров и исполнений.



Для исключения «прикипания» штока к корпусу крана во время эксплуатации, установлено **дополнительное антифрикционное кольцо PTFE**.



Разработано и произведено в соответствии с **ГОСТами**.



Рабочий ресурс не менее 25000 циклов.



Никелированный корпус согласно нормативам ВОЗ.

СФЕРА ПРИМЕНЕНИЯ:

Краны предназначены для подключения рабочего манометра в системах ГВС, ХВС, отопления, а также и в других системах, с неагрессивными к материалам крана средами.

ТЕХНИЧЕСКИЕ ХАРАКТЕРИСТИКИ:

- Класс герметичности: А
- PN(Py) до 40 бар
- Tmax до 150 °С
- Материал изделия: латунь CW617N (ЛС59-2)
- Тип покрытия: Никель, согласно нормативам ВОЗ

● КРАН ШАРОВОЙ ДЛЯ МАНОМЕТРА МУФТА- НАК. ГАЙКА РУКОЯТКА-БАБОЧКА 1124 AQUASFERA STANDARD T° МАКС. 120°С, ПОКРЫТИЕ НИКЕЛЬ

Н/н	Размер	L, мм	H, мм	PN, бар	Масса, г	Кол-во в мал./бол. упаковке, шт.	
1124-01	1/2"x1/4"	60,5	34,5	40	144	35	140
1124-02	1/2"x1/2"	66,5	34,5	40	170	35	140
1124-03	1/2"xM20	66,5	34,5	40	172	35	140



● КРАН ШАРОВОЙ ДЛЯ МАНОМЕТРА РЕЗЬБА- НАК. ГАЙКА РУКОЯТКА-БАБОЧКА 1125 AQUASFERA STANDARD T° МАКС. 120°С, ПОКРЫТИЕ НИКЕЛЬ

Н/н	Размер	L, мм	H, мм	PN, бар	Масса, г	Кол-во в мал./бол. упаковке, шт.	
1125-01	1/2"x1/4"	65	34,5	40	151	35	140
1125-02	1/2"x1/2"	72	34,5	40	176	35	140
1125-03	1/2"xM20	72	34,5	40	178	35	140



Гарантийный срок — 5 лет

- **КРАН ШАРОВОЙ С ОТВОДОМ ДЛЯ ПОДКЛЮЧЕНИЯ ТЕРМОДАТЧИКА МУФТОВЫЙ РУКОЯТКА-БАБОЧКА 1126 AQUASFERA STANDARD**
Т° МАКС. 150°С, ПОКРЫТИЕ НИКЕЛЬ

Н/н	DN	L, мм	H, мм	PN, бар	Масса, г	Кол-во в мал./бол. упаковке, шт.	
1126-01	15	47,2	55	40	165	30	120
1126-02	20	56,5	55	30	226	20	80
1126-03	25	64	66	25	348	15	60



- **КРАН ШАРОВОЙ ТРЕХХОДОВОЙ С ФЛАНЦЕМ ПОД МАНОМЕТР МУФТОВЫЙ РУКОЯТКА-БАБОЧКА 1163 AQUASFERA STANDARD**
Т° МАКС. 150°С, ПОКРЫТИЕ НИКЕЛЬ

Н/н	Размер	L, мм	H, мм	PN, бар	Масса, г	Кол-во в мал./бол. упаковке, шт.	
1163-01	15	66,5	34,5	40	210	20	80



- **КРАН ШАРОВОЙ ТРЕХХОДОВОЙ С ФЛАНЦЕМ ПОД МАНОМЕТР МУФТОВЫЙ РУКОЯТКА-БАБОЧКА 1164 AQUASFERA STANDARD**
Т° МАКС. 150°С, ПОКРЫТИЕ НИКЕЛЬ

Н/н	Размер	L, мм	H, мм	PN, бар	Масса, г	Кол-во в мал./бол. упаковке, шт.	
1164-01	1/2" xM20	66,5	34,5	40	211	20	80



- КРАН ШАРОВОЙ ТРЕХХОДОВОЙ С ФЛАНЦЕМ ПОД МАНОМЕТР МУФТА-РЕЗЬБА РУКОЯТКА-БАБОЧКА 1165 AQUASFERA STANDARD**
 Т° МАКС. 150°С, ПОКРЫТИЕ НИКЕЛЬ

Н/н	DN	L, мм	H, мм	PN, бар	Масса, г	Кол-во в мал./бол. упаковке, шт.	
1165-01	15	71,5	34,5	40	215	20	80



- КЛАПАН ОТСЕЧНОЙ К МАНОМЕТРУ ИЛИ ТЕРМОМЕТРУ 5009 AQUASFERA**
 Т° МАКС. 150°С

Н/н	DN	L, мм	PN, бар	Масса, г	Кол-во в мал./бол. упаковке, шт.	
5009-01	1/2" x 1/4"	27	10	45	125	500

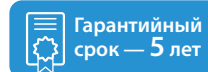

Гарантийный срок — 5 лет



КОЛЛЕКТОРНЫЕ ГРУППЫ КОЛЛЕКТОРНЫЕ ГРУППЫ ИЗ НЕРЖАВЕЮЩЕЙ СТАЛИ

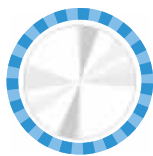

Коллекторные группы производятся из **нержавеющей стали AISI304 (08X18H10)** и **высококачественной горячепрессованной латуни CW617N (ЛС 59-2)**



Большой диапазон межосевых расстояний на кронштейне



Возможность установки термостатических элементов и сервоприводов



СФЕРА ПРИМЕНЕНИЯ:

Коллекторные группы предназначены для распределения потока транспортируемой среды систем низкотемпературного (до 95°C) водяного отопления с давлением до 10 бар по потребителям. При этом под «потребителем» понимается отдельный нагревательный прибор или группа приборов, контур или петля «теплого пола», отдельные части или ветви системы.

ТЕХНИЧЕСКИЕ ХАРАКТЕРИСТИКИ:

- PN до 10 бар
- T_{max} до 95 °C
- Материал изделия:
Нерж. Сталь AISI304 (08X18H10),
Латунь CW617N (ЛС59-2)

● ГРУППА КОЛЛЕКТОРНАЯ ПОД ЕВРОКОНУС С РАСХОДОМЕРАМИ МУФТОВАЯ 9501 AQUASFERA T° МАКС. 95°C

Н/н	Размер	L, мм	PN, бар	Масса, г	Кол-во в мал./бол. упаковке, шт.
9501-01	1"x3/4"x2	180	6	1954	6 / 108
9501-02	1"x3/4"x3	230	6	2361	6 / 108
9501-03	1"x3/4"x4	280	6	2768	6 / 108
9501-04	1"x3/4"x5	330	6	3175	6 / 108
9501-05	1"x3/4"x6	380	6	3582	6 / 102
9501-06	1"x3/4"x7	430	6	3989	6 / 84
9501-07	1"x3/4"x8	480	6	4396	4 / 80
9501-08	1"x3/4"x9	530	6	4803	4 / 80
9501-09	1"x3/4"x10	580	6	5210	4 / 60
9501-10	1"x3/4"x11	630	6	5617	4 / 60
9501-11	1"x3/4"x12	680	6	6024	4 / 60



● ГРУППА КОЛЛЕКТОРНАЯ ПОД ЕВРОКОНУС МУФТОВАЯ 9502 AQUASFERA T° МАКС. 95°C

Н/н	Размер	L, мм	PN, бар	Масса, г	Кол-во в мал./бол. упаковке, шт.
9502-01	1"x3/4"x2	180	10	1974	6 / 108
9502-02	1"x3/4"x3	230	10	2391	6 / 108
9502-03	1"x3/4"x4	280	10	2808	6 / 108
9502-04	1"x3/4"x5	330	10	3225	6 / 108
9502-05	1"x3/4"x6	380	10	3642	6 / 102
9502-06	1"x3/4"x7	430	10	4059	6 / 84
9502-07	1"x3/4"x8	480	10	4476	4 / 80
9502-08	1"x3/4"x9	530	10	4893	4 / 80
9502-09	1"x3/4"x10	580	10	5310	4 / 60
9502-10	1"x3/4"x11	630	10	5727	4 / 60
9502-11	1"x3/4"x12	680	10	6144	4 / 60



 Гарантийный срок — 5 лет



ЛАТУННЫЕ ФИТИНГИ

РЕЗЬБОВЫЕ ФИТИНГИ

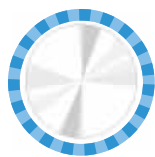

Качественное **покрытие никелем** согласно нормативам ВОЗ.



Резьбовые латунные фитинги производятся из **высококачественной горячепрессованной латуни** CW 617N (ЛС 59-2).



Множество типоразмеров и исполнений.

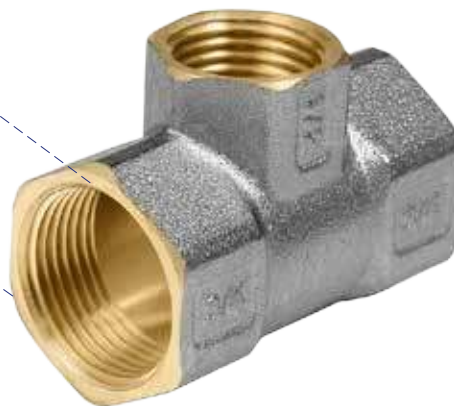

СФЕРА ПРИМЕНЕНИЯ:

Латунные резьбовые фитинги предназначены для создания разъемных соединений на трубопроводах холодного питьевого водоснабжения, горячего водоснабжения, хозяйственного водоснабжения, отопления, сжатого воздуха, технологических трубопроводах, транспортирующих жидкости и газы, неагрессивные к материалу корпуса и уплотнений изделия. Фитинги могут применяться на трубопроводах, выполненных из любого материала (сталь, медь, латунь, пластик, металлополимер, полипропилен).

ТЕХНИЧЕСКИЕ ХАРАКТЕРИСТИКИ:

- DN(Ду) 8-50 мм
- PN(Ру) до 40 бар
- T_{max} до 150 °C
- Материал изделия: латунь CW617N (ЛС59-2)
- Тип покрытия: никель/хром

МАКСИМАЛЬНО ДОПУСТИМЫЙ КРУТЯЩИЙ МОМЕНТ:

DN	15	20	25	32	40	50
Крутящий момент (резьбовое соединение), Нм	30	40	60	80	120	150
Крутящий момент (нак. гайка), Нм	25	28	30	40	50	60

- УГОЛЬНИК МУФТОВЫЙ 9001 AQUASFERA**

Т° МАКС. 150°С, ПОКРЫТИЕ НИКЕЛЬ

Н/н	DN	PN, бар	Масса, г	Кол-во в мал./бол. упаковке, шт.	
9001-01	15	40	67	30	300
9001-02	20	30	111	15	150
9001-03	25	25	183	10	100
9001-04	32	20	281	6	60
9001-05	40	16	419	4	40
9001-06	50	16	709	2	20



- УГОЛЬНИК МУФТА-РЕЗЬБА 9002 AQUASFERA**

Т° МАКС. 150°С, ПОКРЫТИЕ НИКЕЛЬ

Н/н	DN	PN, бар	Масса, г	Кол-во в мал./бол. упаковке, шт.	
9002-01	15	40	60	30	300
9002-02	20	30	120	15	150
9002-03	25	25	180	10	100
9002-04	32	20	240	6	60
9002-05	40	16	400	4	40
9002-06	50	16	595	2	20



- УГОЛЬНИК РЕЗЬБА-РЕЗЬБА 9003 AQUASFERA**

Т° МАКС. 150°С, ПОКРЫТИЕ НИКЕЛЬ

Н/н	DN	PN, бар	Масса, г	Кол-во в мал./бол. упаковке, шт.	
9003-01	15	40	75	35	350
9003-02	20	30	120	15	150
9003-03	25	25	180	10	100



Гарантийный срок — 5 лет

● **УГОЛЬНИК С КРЕПЛЕНИЕМ МУФТОВЫЙ 9004 AQUASFERA**
Т° МАКС. 150°С, ПОКРЫТИЕ НИКЕЛЬ

Н/н	DN	PN, бар	Масса, г	Кол-во в мал./бол. упаковке, шт.	
9004-01	15	40	87	20	200



● **УГОЛЬНИК С РЕБОРДОЙ РЕЗЬБА-РЕЗЬБА 9005 AQUASFERA**
Т° МАКС. 150°С, ПОКРЫТИЕ НИКЕЛЬ

Н/н	DN	PN, бар	Масса, г	Кол-во в мал./бол. упаковке, шт.	
9005-01	15	40	74	35	350
9005-02	20	30	127	15	150
9005-03	25	25	215	10	100



● **УГОЛЬНИК С РЕБОРДОЙ МУФТА-РЕЗЬБА 9006 AQUASFERA**
Т° МАКС. 150°С, ПОКРЫТИЕ НИКЕЛЬ

Н/н	DN	PN, бар	Масса, г	Кол-во в мал./бол. упаковке, шт.	
9006-01	15	40	73	30	300
9006-02	20	30	126	15	150
9006-03	25	25	214	10	100
9006-04	32	20	322	6	60
9006-05	40	16	438	4	40
9006-06	50	16	727	2	20



● **ПЕРЕХОДНИК ДЛЯ УЗЛА НИЖНЕГО ПОДКЛЮЧЕНИЯ ПОД ЕВРОКОНУС 5020 AQUASFERA**
Т° МАКС. 110°С, ПОКРЫТИЕ -

Н/н	DN	L, мм	PN, бар	Масса, г	Кол-во в мал./бол. упаковке, шт.	
5020-01	15x20	21	16	32	50	500



- ПЕРЕХОДНИК ЕВРОКОНУС- ПЛОСКОСТЬ 5020 AQUASFERA**

Т° МАКС. 110°С, ПОКРЫТИЕ -

Н/н	DN	L, мм	PN, бар	Масса, г	Кол-во в мал./бол. упаковке, шт.	
5020-02	20	7,7	16	10	150	1500



- ФИТИНГ ПРИСОЕДИНИТЕЛЬНЫЙ ДЛЯ МП ТРУБЫ КОМПРЕСС-ЕВРОКОНУС 5021 AQUASFERA**

Т° МАКС. 110°С, ПОКРЫТИЕ НИКЕЛЬ

Н/н	DN	L, мм	PN, бар	Масса, г	Кол-во в мал./бол. упаковке, шт.	
5021-02	16x2.0x 3/4"	22,8	16	68	24	240



- ФИТИНГ ПРИСОЕДИНИТЕЛЬНЫЙ ДЛЯ РЕХ, PERT ТРУБЫ КОМПРЕСС-ЕВРОКОНУС 5022 AQUASFERA**

Т° МАКС. 110°С, ПОКРЫТИЕ НИКЕЛЬ

Н/н	DN	L, мм	PN, бар	Масса, г	Кол-во в мал./бол. упаковке, шт.	
5022-02	16x2.2x 3/4"	21,7	16	67	24	240



- ТРОЙНИК МУФТОВЫЙ 9007 AQUASFERA**

Т° МАКС. 150°С, ПОКРЫТИЕ НИКЕЛЬ

Н/н	DN	PN, бар	Масса, г	Кол-во в мал./бол. упаковке, шт.	
9007-01	15	40	81	25	250
9007-02	20	30	140	15	150
9007-03	25	25	223	10	100
9007-04	32	20	344	4	40
9007-05	40	16	483	2	20
9007-06	50	16	790	2	20



Гарантийный срок — 5 лет

● **ТРОЙНИК ПЕРЕХОДНОЙ МУФТОВЫЙ 9008 AQUASFERA**
Т° МАКС. 150°С, ПОКРЫТИЕ НИКЕЛЬ

Н/н	DN	PN, бар	Масса, г	Кол-во в мал./бол. упаковке, шт.	
9008-01	20x15x20	40	117	20	200
9008-02	25x15x25	30	164	10	100
9008-03	25x20x25	25	180	10	100
9008-04	32x15x32	20	223	5	50
9008-05	32x20x32	16	238	5	50
9008-06	32x25x32	16	275	5	50



● **ТРОЙНИК МУФТА-РЕЗЬБА-МУФТА 9009 AQUASFERA**
Т° МАКС. 150°С, ПОКРЫТИЕ НИКЕЛЬ

Н/н	DN	PN, бар	Масса, г	Кол-во в мал./бол. упаковке, шт.	
9009-01	15	40	83	30	300



● **ТРОЙНИК МУФТА-МУФТА-РЕЗЬБА (АМЕРИКАНКА) 9030 AQUASFERA**
Т° МАКС. 120°С, ПОКРЫТИЕ НИКЕЛЬ

Н/н	DN	PN, бар	Масса, г	Кол-во в мал./бол. упаковке, шт.	
9030-01	15	40	149	15	150



● **ТРОЙНИК РЕЗЬБОВОЙ, 9010 AQUASFERA**
Т° МАКС. 120°С, ПОКРЫТИЕ НИКЕЛЬ

Н/н	DN	PN, бар	Масса, г	Кол-во в мал./бол. упаковке, шт.	
9010-01	15	40	99	30	300
9010-02	20	30	166	15	150
9010-03	25	25	292	10	100



- КРЕСТ ПРЯМОЙ 9011 AQUASFERA**
Т° МАКС. 120°С, ПОКРЫТИЕ НИКЕЛЬ

Н/н	DN	PN, бар	Масса, г	Кол-во в мал./бол. упаковке, шт.	
9011-01	15	40	102	20	200
9011-02	20	30	167	10	100
9011-03	25	25	265	8	80



- СОЕДИНИТЕЛЬ (АМЕРИКАНКА) МУФТОВЫЙ 9012 AQUASFERA**
Т° МАКС. 120°С, ПОКРЫТИЕ НИКЕЛЬ

Н/н	DN	PN, бар	Масса, г	Кол-во в мал./бол. упаковке, шт.	
9012-01	15	40	87	20	200
9012-02	20	30	140	15	150
9012-03	25	25	250	8	80
9012-04	32	20	365	5	50
9012-05	40	16	490	3	30
9012-06	50	16	690	2	20



- СОЕДИНИТЕЛЬ (АМЕРИКАНКА) МУФТА-РЕЗЬБА 9013 AQUASFERA**
Т° МАКС. 120°С, ПОКРЫТИЕ НИКЕЛЬ

Н/н	DN	PN, бар	Масса, г	Кол-во в мал./бол. упаковке, шт.	
9013-01	15	40	91	20	200
9013-02	20	30	142	15	150
9013-03	25	25	252	8	80
9013-04	32	20	336	5	50
9013-05	40	16	473	3	30
9013-06	50	16	582	2	20



- СОЕДИНИТЕЛЬ (АМЕРИКАНКА) РЕЗЬБА-РЕЗЬБА 9014 AQUASFERA**
Т° МАКС. 120°С, ПОКРЫТИЕ НИКЕЛЬ

Н/н	DN	PN, бар	Масса, г	Кол-во в мал./бол. упаковке, шт.	
9014-01	15	40	86	20	200
9014-02	20	30	144	10	100
9014-03	25	25	241	5	50

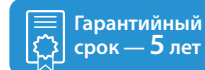

- **СОЕДИНИТЕЛЬ (АМЕРИКАНКА) УГЛОВОЙ МУФТА-РЕЗЬБА 9015 AQUASFERA**
Т° МАКС. 120°С, ПОКРЫТИЕ НИКЕЛЬ

Н/н	DN	PN, бар	Масса, г	Кол-во в мал./бол. упаковке, шт.	
9015-01	15	40	107	10	100
9015-02	20	30	180	8	80
9015-03	25	25	315	6	60
9015-04	32	20	443	3	30



- **ЗАГЛУШКА С ВНУТРЕННЕЙ РЕЗЬБОЙ 9016 AQUASFERA**
Т° МАКС. 150°С, ПОКРЫТИЕ НИКЕЛЬ

Н/н	DN	PN, бар	Масса, г	Кол-во в мал./бол. упаковке, шт.	
9016-01	15	40	24	100	1000
9016-02	20	30	42	70	700
9016-03	25	25	64	30	300
9016-04	32	20	90	20	200
9016-05	40	16	125	15	150
9016-06	50	16	197	10	100



- **ЗАГЛУШКА С НАРУЖНОЙ РЕЗЬБОЙ 9017 AQUASFERA**
Т° МАКС. 150°С, ПОКРЫТИЕ НИКЕЛЬ

Н/н	DN	PN, бар	Масса, г	Кол-во в мал./бол. упаковке, шт.	
9017-01	15	40	23	100	1000
9017-02	20	30	37	70	700
9017-03	25	25	63	30	300
9017-04	32	20	93	20	200
9017-05	40	16	119	15	150
9017-06	50	16	189	10	100



- **МУФТА СОЕДИНИТЕЛЬНАЯ 9018 AQUASFERA**
Т° МАКС. 150°С, ПОКРЫТИЕ НИКЕЛЬ

Н/н	DN	PN, бар	Масса, г	Кол-во в мал./бол. упаковке, шт.	
9018-01	15	40	37	60	600
9018-02	20	30	50	40	400
9018-03	25	25	78	20	200
9018-04	32	20	115	12	120
9018-05	40	16	157	10	100
9018-06	50	16	232	7	70



● **МУФТА СОЕДИНИТЕЛЬНАЯ ПЕРЕХОДНАЯ 9019 AQUASFERA**
Т° МАКС. 150°С, ПОКРЫТИЕ НИКЕЛЬ

Н/н	DN	PN, бар	Масса, г	Кол-во в мал./бол. упаковке, шт.	
9019-01	20x15	40	52	30	300
9019-02	25x15	30	76	20	200
9019-03	25x20	25	83	20	200
9019-04	32x15	20	124	10	100
9019-05	32x20	16	129	10	100
9019-06	32x25	16	126	10	100
9019-07	40x25	16	185	10	80
9019-08	40x32	16	184	10	80
9019-09	15x10	40	32,5	50	500
9019-10	40x20	16	175	10	100
9019-11	50x25	16	246	6	60
9019-12	50x32	16	259	6	60
9019-13	50x40	16	269	4	40



● **НИППЕЛЬ ПРЯМОЙ 9022 AQUASFERA**
Т° МАКС. 150°С, ПОКРЫТИЕ НИКЕЛЬ

Н/н	DN	PN, бар	Масса, г	Кол-во в мал./бол. упаковке, шт.	
9022-01	15	40	30	80	800
9022-02	20	30	49	50	500
9022-03	25	25	80,2	24	240
9022-04	32	20	106	12	120
9022-05	40	16	140	10	100
9022-06	50	16	201	8	80



● **КОНТРГАЙКА 9020 AQUASFERA**
Т° МАКС. 150°С, ПОКРЫТИЕ НИКЕЛЬ

Н/н	DN	PN, бар	Масса, г	Кол-во в мал./бол. упаковке, шт.	
9020-01	15	40	17	150	1500
9020-02	20	30	26	100	1000
9020-03	25	25	33,5	50	500
9020-04	32	20	48	40	400
9020-05	40	16	66	20	200
9020-06	50	16	100	15	150

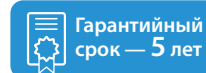

● **ПЕРЕХОДНИК РЕЗЬБА-МУФТА 9021 AQUASFERA**
Т° МАКС. 150°С, ПОКРЫТИЕ НИКЕЛЬ

Н/н	DN	PN, бар	Масса, г	Кол-во в мал./бол. упаковке, шт.	
9021-01	15x20	40	54	50	500
9021-02	15x25	30	78	30	300
9021-03	20x25	25	86	30	300
9021-04	15x32	20	108	15	150
9021-05	20x32	16	109	15	150
9021-06	25x32	16	112	15	150
9021-07	20x40	16	156	10	100
9021-08	25x40	16	162	10	100
9021-09	32x40	16	164	10	100
9021-10	10x15	40	32	50	500
9021-11	25x50	16	264	6	60
9021-12	32x50	16	259	6	60
9021-13	40x50	16	278	4	40



● **НИППЕЛЬ ПЕРЕХОДНОЙ 9023 AQUASFERA**
Т° МАКС. 150°С, ПОКРЫТИЕ НИКЕЛЬ

Н/н	DN	PN, бар	Масса, г	Кол-во в мал./бол. упаковке, шт.	
9023-01	15x8	40	24	100	1000
9023-02	15x10	40	26	100	1000
9023-03	20x15	30	44	50	500
9023-04	25x15	25	70	30	300
9023-05	25x20	25	75	25	250
9023-06	32x15	20	98	20	200
9023-07	32x20	20	103	20	200
9023-08	32x25	20	110	15	150
9023-09	40x20	16	136	15	150
9023-10	40x25	16	138	15	150
9023-11	40x32	16	136	15	150
9023-12	50x25	16	214	15	150
9023-13	50x32	16	206	15	150
9023-14	50x40	16	211,5	15	150



● **ФУТОРКА МУФТА-РЕЗЬБА 9024 AQUASFERA**

Т° МАКС. 150°С, ПОКРЫТИЕ НИКЕЛЬ

Н/н	DN	PN, бар	Масса, г	Кол-во в мал./бол. упаковке, шт.	
9024-01	15x10	40	16	100	1000
9024-02	15x20	30	30,5	80	800
9024-03	15x25	25	73	40	400
9024-04	15x32	20	120	40	200
9024-05	20x25	25	53,4	40	400
9024-06	20x32	20	122	25	250
9024-07	25x32	20	89	25	250
9024-08	20x40	16	181	10	100
9024-09	25x40	16	156	10	100
9024-10	10x8	40	10,5	120	1200
9024-11	15x8	40	22,2	100	1000
9024-12	32x40	20	87	10	100
9024-13	25x50	16	302	8	80
9024-14	32x50	16	257	8	80
9024-15	40x50	16	200	8	80



● **УДЛИНИТЕЛЬ РЕЗЬБА-МУФТА 9031 AQUASFERA**

Т° МАКС. 150°С, ПОКРЫТИЕ ХРОМ

Н/н	DN	L, мм	H, мм	PN, бар	Масса, г	Кол-во в мал./бол. упаковке, шт.	
9031-01	15	20,5	14	40	27	400	800
9031-02	15	31	14	40	43	250	500
9031-03	15	41	14	40	61	150	300
9031-04	15	51	14	40	77	150	300
9031-05	15	61	14	40	94	100	200
9031-06	15	71	14	40	114	100	200
9031-07	15	81	14	40	131	75	150
9031-08	15	91	14	40	148	75	150
9031-09	15	101	14	40	166	50	100
9031-10	15	111	14	40	183	50	100
9031-11	20	32	19	30	53,5	150	300
9031-12	20	52	19	30	93	100	200
9031-13	20	72	19	30	125,5	75	150
9031-14	20	92	19	30	166	50	100
9031-15	20	112	19	30	209	40	80



Гарантийный срок — 5 лет

● **КОНТРГАЙКА С РЕБОРДОЙ 9034 AQUASFERA**

Т° МАКС. 150°С, ПОКРЫТИЕ НИКЕЛЬ

Н/н	DN	L, мм	H, мм	PN, бар	Масса, г	Кол-во в мал./бол. упаковке, шт.	
9034-01	15	8	-	40	12,5	150	1500
9034-02	20	9	-	30	20	100	1000
9034-03	25	10	-	25	32	60	600
9034-04	32	11	-	20	43	50	500
9034-05	40	12	-	16	69	30	300
9034-06	50	13	-	16	105	20	200



● **ТРОЙНИК МУФТА-РЕЗЬБА-РЕЗЬБА 9035 AQUASFERA**

Т° МАКС. 150°С, ПОКРЫТИЕ НИКЕЛЬ

Н/н	DN	L, мм	H, мм	PN, бар	Масса, г	Кол-во в мал./бол. упаковке, шт.	
9035-01	15	50	28	40	96	25	250
9035-02	20	59	32	30	158	15	150



● **СОЕДИНИТЕЛЬ ДЛЯ НАСОСНЫХ СТАНЦИЙ 5-ВЫВОДНОЙ 9036 AQUASFERA**

Т° МАКС. 150°С, ПОКРЫТИЕ НИКЕЛЬ

Н/н	DN	L, мм	H, мм	PN, бар	Масса, г	Кол-во в мал./бол. упаковке, шт.	
9036-01	25	67,5	60	16	200	8	80
9036-02	25	80	60	15	220	8	80



- УДЛИНИТЕЛЬ С НАРУЖНЫМ ШЕСТИГРАННИКОМ РЕЗЬБА-МУФТА 9038 AQUASFERA**

Т° МАКС. 150°С, ПОКРЫТИЕ НИКЕЛЬ

Н/н	DN	L, мм	H, мм	PN, бар	Масса, г	Кол-во в мал./бол. упаковке, шт.	
9038-01	15	20,5	24	40	29	400	800
9038-02	15	30,5	24	40	47	250	500
9038-03	15	40,5	24	40	65	150	300
9038-04	15	50,5	24	40	82	150	300
9038-05	15	60,5	24	40	100	100	200
9038-06	15	70,5	24	40	118	100	200
9038-07	15	80,5	24	40	135	75	150
9038-08	15	90,5	24	40	153	75	150
9038-09	15	100,5	24	40	171	50	100
9038-10	15	110,5	24	40	189	50	100



- ПЛАСТИНА ДЛЯ УСТАНОВКИ УГОЛЬНИКА С КРЕПЛЕНИЕМ 9027 AQUASFERA**

Н/н	Масса, г	Кол-во в мал./бол. упаковке, шт.	
9027-01	170	-	150

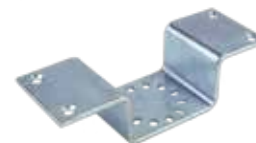

- ПЛАСТИНА ДЛЯ УСТАНОВКИ ДВУХ УГОЛЬНИКОВ С КРЕПЛЕНИЕМ 9028 AQUASFERA**

Н/н	Масса, г	Кол-во в мал./бол. упаковке, шт.	
9028-01	305	-	50



- КОМПЛЕКТ ДЛЯ УСТАНОВКИ ДУШЕВОГО СМЕСИТЕЛЯ 9029 AQUASFERA**

Т° МАКС. 150°С

Н/н	DN	PN, бар	Масса, г	Кол-во в мал./бол. упаковке, шт.	
9029-01	15x15	40	210	10	100



Гарантийный срок — 5 лет



СОЕДИНИТЕЛИ И ПЕРЕХОДНИКИ ДЛЯ ШЛАНГОВ



Множество типоразмеров
и исполнений.



Соединители и переходники
производятся из **высококачественной горячепрессованной латуни CW 617N (ЛС 59-2)**.



СФЕРА ПРИМЕНЕНИЯ:

Латунные переходники и соединители для шланга предназначены для соединения двух разных шлангов между собой, а также для создания разъемных соединений на трубопроводах хозяйственно-питьевого водоснабжения (ГВС, ХВС). Рабочая среда – вода и жидкости неагрессивны к материалу корпуса и уплотнений изделий.

ТЕХНИЧЕСКИЕ ХАРАКТЕРИСТИКИ:

- DN(Ду) 8-40 мм
- Диапазон диаметров шлангов: 10-50 мм
- PN(Pу) до 16 бар
- T_{max} до 95°C
- Материал изделия: латунь CW617N (ЛС59-2)
- Тип покрытия: без покрытия

● **ПЕРЕХОДНИК ДЛЯ ШЛАНГА МУФТА-НИППЕЛЬ 9101 AQUASFERA**
Т° МАКС. 95°С

Н/н	Размер	PN, бар	Масса, г	Кол-во в мал./бол. упаковке, шт.	
9101-01	1/4" вр x10	16	23	60	600
9101-02	3/8" вр x10	16	35	60	600
9101-03	3/8" вр x13	16	30	60	600
9101-04	3/8" вр x15	16	35	60	600
9101-05	1/2" вр x10	16	32	50	500
9101-06	1/2" вр x12	16	34	50	500
9101-07	1/2" вр x13	16	35	50	500
9101-08	1/2" вр x14	16	40	40	400
9101-09	1/2" вр x15	16	45	40	400
9101-10	1/2" вр x16	16	50	40	400
9101-11	1/2" вр x18	16	55	40	400
9101-12	1/2" вр x20	16	60	40	400
9101-13	3/4" вр x20	16	65	30	300
9101-14	3/4" вр x25	16	70	30	300
9101-15	1" вр x25	16	75	20	200
9101-16	1" вр x 30	16	85	20	200
9101-17	1 1/4" вр x 32	16	125	10	100
9101-18	1 1/2" вр x 40	16	180	25	50
9101-19	2" вр x 50	16	280	10	20

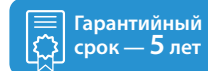

- **ПЕРЕХОДНИК ДЛЯ ШЛАНГА РЕЗЬБА-НИППЕЛЬ 9102 AQUASFERA**

T° МАКС. 95°C

Н/н	Размер	PN, бар	Масса, г	Кол-во в мал./бол. упаковке, шт.	
9102-01	1/2" нр x10	16	28	60	600
9102-02	1/2" нр x12	16	30	60	600
9102-03	1/2" нр x14	16	39	60	400
9102-04	1/2" нр x15	16	35	40	400
9102-05	1/2" нр x16	16	40	40	400
9102-06	1/2" нр x18	16	45	40	400
9102-07	1/2" нр x20	16	50	40	400
9102-08	3/4" нр x20	16	60	30	300
9102-09	3/4" нр x25	16	70	30	300
9102-10	1" нр x25	16	78	20	200
9102-11	1" нр x30	16	90	20	200
9102-12	1 1/4" нр x32	16	135	10	100
9102-13	1 1/2" нр x40	16	190	10	100



- **СОЕДИНИТЕЛЬ ДЛЯ ШЛАНГА НИППЕЛЬ 9103 AQUASFERA**

T° МАКС. 95°C

Н/н	Размер	PN, бар	Масса, г	Кол-во в мал./бол. упаковке, шт.	
9103-01	15 x15	16	20	100	1000
9103-02	20 x20	16	45	50	500
9103-03	25 x25	16	125	20	200



● **ПЕРЕХОДНИК РАЗЪЕМНЫЙ ДЛЯ ШЛАНГА РЕЗЬБА-НИППЕЛЬ 9104 AQUASFERA**
Т° МАКС. 95°С

Н/н	Размер	PN, бар	Масса, г	Кол-во в мал./бол. упаковке, шт.	
9104-01	1/2" нр x15	16	75	20	200
9104-02	1/2" нр x18	16	90	20	200
9104-03	1/2" нр x20	16	100	10	100
9104-04	3/4" нр x20	16	110	10	100
9104-05	1" нр x25	16	175	10	100
9104-06	1 1/2" нр x40	16	380	5	50



● **СОЕДИНИТЕЛЬ РАЗЪЕМНЫЙ ДЛЯ ШЛАНГА НИППЕЛЬ 9105 AQUASFERA**
Т° МАКС. 95°С

Н/н	Размер	PN, бар	Масса, г	Кол-во в мал./бол. упаковке, шт.	
9105-01	15 x15	16	60	20	200
9105-02	18 x18	16	70	20	200
9105-03	20 x20	16	80	20	200
9105-04	25 x25	16	135	10	100
9105-05	35 x35	16	300	5	50



● **ПЕРЕХОДНИК УГЛОВОЙ РАЗЪЕМНЫЙ ДЛЯ ШЛАНГА РЕЗЬБА-НИППЕЛЬ 9106 AQUASFERA**
Т° МАКС. 95°С

Н/н	Размер	PN, бар	Масса, г	Кол-во в мал./бол. упаковке, шт.	
9106-01	1/2" нр x15	16	93,5	20	200
9106-02	1/2" нр x18	16	90	20	200
9106-03	1/2" нр x20	16	115	20	200
9106-04	3/4" нр x20	16	145	10	100
9106-05	1" нр x25	16	253	5	50

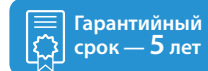

Гарантийный
срок — 5 лет



КОЛЛЕКТОРЫ



Множество типоразмеров и исполнений.



Коллекторы производятся из высококачественной горячепрессованной латуни CW 617N (ЛС 59-2).



СФЕРА ПРИМЕНЕНИЯ:

Коллекторы используются в системах водоснабжения, радиаторного и напольного отопления для распределения и регулирования рабочей среды в системе. Каждая труба системы подключается к коллектору, что позволяет осуществлять регулировку и контроль потока теплоносителя в каждом контуре.

ТЕХНИЧЕСКИЕ ХАРАКТЕРИСТИКИ:

- Количество отводов: 2-4 шт
- PN(Py) до 16 бар
- Tmax до 120 °C
- Материал изделия: латунь CW617N (ЛС59-2)
- Тип покрытия: никель, согласно нормативам ВОЗ/без покрытия

- КОЛЛЕКТОР С ШАРОВЫМИ КРАНАМИ КОМПРЕСС СИНЯЯ РУКОЯТКА 7015 AQUASFERA**

Т° МАКС. 95°С, ПОКРЫТИЕ НИКЕЛЬ

Н/н	Размер	PN, бар	Масса, г	Кол-во в мал./бол. упаковке, шт.	
7015-01	3/4"x16x2	16	390	10	50
7015-02	3/4"x16x3	16	570	7	35
7015-03	1"x16x2	16	450	10	50
7015-04	1"x16x4	16	850	5	25
7015-05	3/4"x16x4	16	780	5	25
7015-06	1"x16x3	16	620	5	25



- КОЛЛЕКТОР С ШАРОВЫМИ КРАНАМИ КОМПРЕСС КРАСНАЯ РУКОЯТКА 7016 AQUASFERA**

Т° МАКС. 95°С, ПОКРЫТИЕ НИКЕЛЬ

Н/н	Размер	PN, бар	Масса, г	Кол-во в мал./бол. упаковке, шт.	
7016-01	3/4"x16x2	16	390	10	50
7016-02	3/4"x16x3	16	570	7	35
7016-03	3/4"x16x4	16	780	5	25
7016-04	1"x16x2	16	450	10	50
7016-05	1"x16x3	16	620	5	25
7016-06	1"x16x4	16	850	5	25



- КОЛЛЕКТОР С РЕГУЛИРУЮЩИМИ КЛАПАНАМИ КОМПРЕСС СИНЯЯ РУКОЯТКА 7017 AQUASFERA**

Т° МАКС. 95°С, ПОКРЫТИЕ НИКЕЛЬ

Н/н	Размер	PN, бар	Масса, г	Кол-во в мал./бол. упаковке, шт.	
7017-01	3/4"x16x2	16	400	6	24
7017-02	3/4"x16x3	16	590	4	16
7017-03	3/4"x16x4	16	750	3	12



Гарантийный срок — 5 лет

- **КОЛЛЕКТОР С РЕГУЛИРУЮЩИМИ КЛАПАНАМИ КОМПРЕСС КРАСНАЯ РУКОЯТКА 7018 AQUASFERA**

T° МАКС. 95°C, ПОКРЫТИЕ НИКЕЛЬ

Н/н	Размер	PN, бар	Масса, г	Кол-во в мал./бол. упаковке, шт.	
7018-01	3/4"x16x2	16	400	6	24
7018-02	3/4"x16x3	16	590	4	16
7018-03	3/4"x16x4	16	750	3	12



- **КОЛЛЕКТОР С ШАРОВЫМИ КРАНАМИ СИНЯЯ РУКОЯТКА 9025 AQUASFERA**

T° МАКС. 120°C

Н/н	Размер	PN, бар	Масса, г	Кол-во в мал./бол. упаковке, шт.	
9025-01	3/4" x1/2" x2нр	16	325	10	50
9025-02	3/4" x1/2" x3нр	16	481	7	35
9025-03	3/4" x1/2" x4нр	16	620	5	25



- **КОЛЛЕКТОР С ШАРОВЫМИ КРАНАМИ КРАСНАЯ РУКОЯТКА 9026 AQUASFERA**

T° МАКС. 120°C

Н/н	Размер	PN, бар	Масса, г	Кол-во в мал./бол. упаковке, шт.	
9026-01	3/4" x1/2" x2нр	16	325	10	50
9026-02	3/4" x1/2" x3нр	16	481	7	35
9026-03	3/4" x1/2" x4нр	16	620	5	25



● **КОЛЛЕКТОР РАСПРЕДЕЛИТЕЛЬНЫЙ С РЕГ.КЛАПАНАМИ ПОД ПЛОСКОСТЬ**
9039 AQUASFERA

Т° МАКС. 120°С

Н/н	Размер	Л, мм	Н, мм	PN, бар	Масса, г	Кол-во в мал./бол. упаковке, шт.	
9039-01	3/4"x1/2"x2	110	84	16	485	6	24
9039-02	3/4"x1/2"x3	160	84	16	653	4	16
9039-03	3/4"x1/2"x4	210	84	16	855	3	12
9039-04	1"x1/2"x2	112	92	16	620	6	24
9039-05	1"x1/2"x3	162	92	16	880	4	16
9039-06	1"x1/2"x4	212	92	16	1160	3	12



● **КОЛЛЕКТОР РАСПРЕДЕЛИТЕЛЬНЫЙ С РЕГ.КЛАПАНАМИ ПОД ЕВРОКОНУС**
9039 AQUASFERA

Т° МАКС. 120°С

Н/н	Размер	Л, мм	Н, мм	PN, бар	Масса, г	Кол-во в мал./бол. упаковке, шт.	
9039-07	1"x3/4"x2	112	92	16	625	6	24
9039-08	1"x3/4"x3	162	92	16	915	4	16
9039-09	1"x3/4"x4	212	92	16	1207	3	12

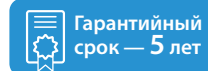

Гарантийный
срок — 5 лет



СОЕДИНИТЕЛИ ДЛЯ ПОЛОТЕНЦЕСУШИТЕЛЕЙ

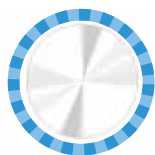

Качественное покрытие хромом



Соединители для полотенцесушителей производятся из высококачественной горячепрессованной латуни CW617N (ЛС 59-2)



Множество типоразмеров и исполнений.



СФЕРА ПРИМЕНЕНИЯ:

Хромированные резьбовые фитинги предназначены для создания разъемных соединений на трубопроводах хозяйственно-питьевого водоснабжения (ГВС, ХВС), отопления, технологических трубопроводах, транспортирующих жидкости, не агрессивные к материалу корпуса и уплотнений изделия. Фитинги могут применяться на трубопроводах, выполненных из любого материала (сталь, медь, полимеры, металлополимеры).

ТЕХНИЧЕСКИЕ ХАРАКТЕРИСТИКИ:

- PN(Py) до 16 бар
- Tmax до 150 °C
- Материал изделия: Латунь CW617N (ЛС59-2)
- Тип покрытия: Хром

- **СОЕДИНИТЕЛЬ ДЛЯ ПОЛОТЕНЦЕСУШИТЕЛЯ МУФТОВЫЙ 9201 AQUASFER**

Т° МАКС. 150°С, ПОКРЫТИЕ ХРОМ

Н/н	Размер	L,мм	PN, бар	Масса, г	Кол-во в мал./бол. упаковке, шт.	
9201-01	20	60	16	165	10	80
9201-02	25	66	16	256	10	80



- **СОЕДИНИТЕЛЬ ДЛЯ ПОЛОТЕНЦЕСУШИТЕЛЯ С ОТРАЖАТЕЛЕМ МУФТА-РЕЗЬБА 9202 AQUASFERA**

Т° МАКС. 150°С, ПОКРЫТИЕ ХРОМ

Н/н	Размер	L,мм	PN, бар	Масса, г	Кол-во в мал./бол. упаковке, шт.	
9202-01	20	58,7	16	206	10	80
9202-02	25	63,5	16	245	10	80



- **СОЕДИНИТЕЛЬ ДЛЯ ПОЛОТЕНЦЕСУШИТЕЛЯ УГЛОВОЙ МУФТОВЫЙ 9203 AQUASFERA**

Т° МАКС. 150°С, ПОКРЫТИЕ ХРОМ

Н/н	Размер	L,мм	PN, бар	Масса, г	Кол-во в мал./бол. упаковке, шт.	
9203-01	20	40,5	16	206	10	80
9203-02	25	42,5	16	245	10	80



- **СОЕДИНИТЕЛЬ ДЛЯ ПОЛОТЕНЦЕСУШИТЕЛЯ УГЛОВОЙ С ОТРАЖАТЕЛЕМ МУФТА-РЕЗЬБА 9204 AQUASFERA**

Т° МАКС. 150°С, ПОКРЫТИЕ ХРОМ

Н/н	Размер	L,мм	PN, бар	Масса, г	Кол-во в мал./бол. упаковке, шт.	
9204-01	20	53,5	16	285	10	80
9204-02	25	58,5	16	356	10	80

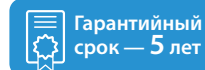

- **СОЕДИНИТЕЛЬ ДЛЯ ПОЛОТЕНЦЕСУШИТЕЛЯ ПЕРЕХОДНОЙ С ОТРАЖАТЕЛЕМ РЕЗЬБА- МУФТА 9205 AQUASFERA**

Т° МАКС. 150°С, ПОКРЫТИЕ ХРОМ

Н/н	Размер	L,мм	PN, бар	Масса, г	Кол-во в мал./бол. упаковке, шт.	
9205-01	1/2"x 3/4"	58,5	16	115	10	80
9205-02	1/2"x1"	58,5	16	160	10	80
9205-03	3/4x1"	60,5	16	164	10	80



- **СОЕДИНИТЕЛЬ УГЛОВОЙ ПЕРЕХОДНОЙ ДЛЯ ПОЛОТЕНЦЕСУШИТЕЛЯ С ОТРАЖАТЕЛЕМ МУФТА-РЕЗЬБА 9206 AQUASFERA**

Т° МАКС. 150°С, ПОКРЫТИЕ ХРОМ

Н/н	Размер	L,мм	PN, бар	Масса, г	Кол-во в мал./бол. упаковке, шт.	
9206-01	1/2"x 3/4"	53	16	215	10	80
9206-02	1/2"x1"	53	16	235	10	80
9206-03	3/4x1"	56	16	305	10	80



- **СОЕДИНИТЕЛЬ УГЛОВОЙ ПЕРЕХОДНОЙ ДЛЯ ПОЛОТЕНЦЕСУШИТЕЛЯ МУФТОВЫЙ 9207 AQUASFERA**

Т° МАКС. 150°С, ПОКРЫТИЕ ХРОМ

Н/н	Размер	L,мм	PN, бар	Масса, г	Кол-во в мал./бол. упаковке, шт.	
9207-01	3/4x1"	40	16	224	10	80



- **СОЕДИНИТЕЛЬ ДЛЯ ПОЛОТЕНЦЕСУШИТЕЛЯ МУФТОВЫЙ 9208 AQUASFERA**

Т° МАКС. 150°С, ПОКРЫТИЕ ХРОМ

Н/н	Размер	L,мм	PN, бар	Масса, г	Кол-во в мал./бол. упаковке, шт.	
9208-01	20	40	16	125	10	80
9208-02	25	40	16	80	10	80



- **СОЕДИНИТЕЛЬ ПЕРЕХОДНОЙ ДЛЯ ПОЛОТЕНЦЕСУШИТЕЛЯ МУФТОВЫЙ 9209 AQUASFERA**

Т° МАКС. 150°С, ПОКРЫТИЕ ХРОМ

Н/н	Размер	L, мм	PN, бар	Масса, г	Кол-во в мал./бол. упаковке, шт.	
9209-01	1" x 1/2"	40	16	166	10	80
9209-02	1" x 3/4"	40,5	16	130	10	80



- **ОТРАЖАТЕЛЬ УНИВЕРСАЛЬНЫЙ НЕРЖАВЕЮЩИЙ 9210 AQUASFERA**

Т° МАКС. 150°С, ПОКРЫТИЕ ХРОМ

Н/н	Размер	L, мм	PN, бар	Масса, г	Кол-во в мал./бол. упаковке, шт.	
9210-01	1/2"	8,5	-	6	-	2000
9210-02	3/4"	7,5	-	7	-	1500



- **КРОНШТЕЙН ДЛЯ ПОЛОТЕНЦЕСУШИТЕЛЯ ТЕЛЕСКОП 9211 AQUASFERA**

Т° МАКС. 150°С, ПОКРЫТИЕ ХРОМ

Н/н	Размер	L, мм	PN, бар	Масса, г	Кол-во в мал./бол. упаковке, шт.	
9211-01	3/4"	56,5	-	112	20	200
9211-02	1"	60	-	123	20	200

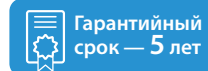

Гарантийный срок — 5 лет



ТРУБЫ МЕТАЛЛОПЛАСТИКОВЫЕ ФИТИНГИ И ИНСТРУМЕНТ МЕТАЛЛОПЛАСТИКОВЫЕ ТРУБЫ

Полиэтилен PE-Xb,
со степенью
сшивки не менее 65%.

Алюминиевый слой,
сваренный встык
методом TIG.

Полиэтилен PE-Xb,
со степенью сшивки
не менее 65%.

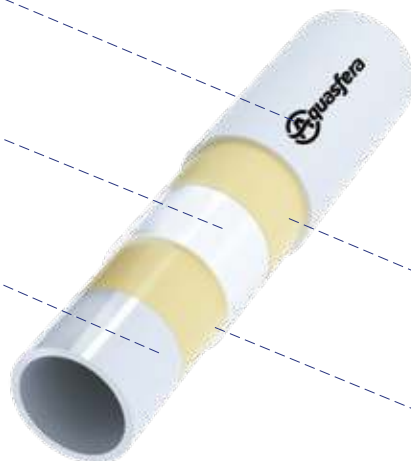

Высококачественный
клеящий слой.

Высококачественный
клеящий слой.











СФЕРА ПРИМЕНЕНИЯ:

Труба металлопластиковая PEX-Al-PEX применяется в системах ГВС, ХВС (в т.ч. питьевого назначения), водяного отопления, системах водяных теплых полов и стен, открытых площадок и лестничных сходов, стадионов, бассейнов, грунта в теплицах и оранжереях, а также в качестве технологических трубопроводов, транспортирующих жидкости, неагрессивные к материалам трубы. Соединение труб выполняется с помощью компрессионных или пресс-фитингов.

ТЕХНИЧЕСКИЕ ХАРАКТЕРИСТИКИ:

- PN(Py) до 10 бар
- Tmax до 95 °C
- Метод сварки алюминия: встык
- Метод сшивки полиэтилена: PEXb (органическими силанидами)

КОНСТРУКТИВНЫЕ ОСОБЕННОСТИ:

-  Минимальное линейное удлинение
-  Минимальное гидравлическое сопротивление
-  Высокие антикоррозионные свойства
-  Защита от проникновения кислорода
-  Износостойкие материалы
-  Сохранение формы при монтаже
-  Исключение шумов от движения воды
-  Срок службы не менее 50 лет
-  Соответствие ГОСТ Р 53630 и ISO 21003
-  Классы эксплуатации - 1,2,4,5,XB

● ТРУБА МЕТАЛЛОПЛАСТИКОВАЯ PEX-AL-PEX 6001 AQUASFERA T° МАКС. 95°C

Н/н	Значение диаметра, мм	PN, бар	Размер бухты, м
6001-01	16x2,0	10	100
6001-02	20x2,0	10	100
6001-03	26x3,0	10	100
6001-04	32x3,0	10	50





КОМПРЕССИОННЫЕ ФИТИНГИ



Качественное **покрытие никелем** согласно нормативам ВОЗ.



Компрессионные фитинги производятся из **высококачественной горячепрессованной латуни** CW 617N (ЛС 59-2).



Множество типоразмеров и исполнений.



Не требует спец. инструмент для монтажа.



Возможность установки термостатических элементов и сервоприводов

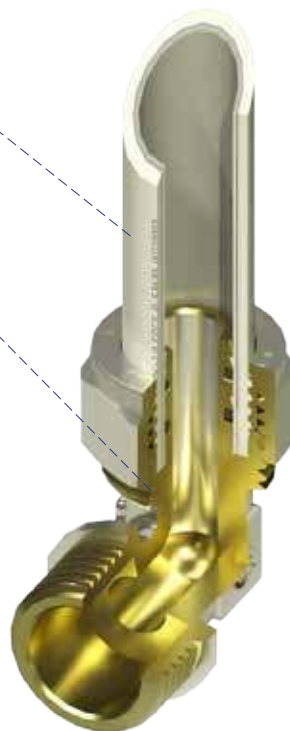

СФЕРА ПРИМЕНЕНИЯ:

Компрессионные фитинги предназначены для создания разъемных соединений на трубопроводах из металлопластиковых материалов (PEX-AL-PEX, PERT-AL-PERT и других комбинаций сшитого полиэтилена) в системах холодного питьевого водоснабжения, горячего водоснабжения, хозяйственного водоснабжения, отопления, сжатого воздуха, технологических трубопроводах, транспортирующих жидкости, неагрессивные к материалу корпуса и уплотнений изделия.

ТЕХНИЧЕСКИЕ ХАРАКТЕРИСТИКИ:

- PN(Py) до 16 бар
- Tmax до 95 °C
- Уплотнительные материалы: EPDM
- Материал изделия: латунь CW617N (ЛС59-2)
- Тип покрытия: никель, согласно нормативам ВОЗ

● СОЕДИНИТЕЛЬ КОМПРЕСС-РЕЗЬБА 7001 AQUASFERA

Т° МАКС. 95°С, ПОКРЫТИЕ НИКЕЛЬ

Н/н	Размер	PN, бар	Масса, г	Кол-во в мал./бол. упаковке, шт.	
7001-01	16x1/2"	16	65,6	10	300
7001-02	16x3/4"	16	76,3	10	240
7001-03	20x1/2"	16	87,4	10	200
7001-04	20x3/4"	16	94,6	10	200
7001-05	26x3/4"	16	150,3	5	110
7001-06	26x1"	16	160,4	5	100
7001-07	32x1"	16	235	5	80



● СОЕДИНИТЕЛЬ КОМПРЕСС-МУФТА 7002 AQUASFERA

Т° МАКС. 95°С, ПОКРЫТИЕ НИКЕЛЬ

Н/н	Размер	PN, бар	Масса, г	Кол-во в мал./бол. упаковке, шт.	
7002-01	16x1/2"	16	66	10	260
7002-02	16x3/4"	16	83,6	17	170
7002-03	20x1/2"	16	100	10	170
7002-04	20x3/4"	16	107	10	170
7002-05	26x3/4"	16	162	5	120
7002-06	26x1"	16	181	5	100
7002-07	32x1"	16	241	5	80



● МУФТА СОЕДИНИТЕЛЬНАЯ КОМПРЕСС 7003 AQUASFERA

Т° МАКС. 95°С, ПОКРЫТИЕ НИКЕЛЬ

Н/н	Размер	PN, бар	Масса, г	Кол-во в мал./бол. упаковке, шт.	
7003-01	16x16	16	90	10	250
7003-02	20x20	16	156	10	150
7003-03	26x26	16	235	5	90
7003-04	32x32	16	361	5	55

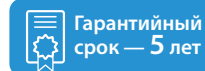

● **МУФТА СОЕДИНИТЕЛЬНАЯ ПЕРЕХОДНАЯ КОМПРЕСС 7004 AQUASFERA**

Т° МАКС. 95°С, ПОКРЫТИЕ НИКЕЛЬ

Н/н	Размер	PN, бар	Масса, г	Кол-во в мал./бол. упаковке, шт.	
7004-01	16x20	16	129	10	180
7004-02	16x26	16	183	5	100
7004-03	20x26	16	208	5	100
7004-04	20x32	16	278	5	60
7004-05	26x32	16	309	5	60



● **УГОЛЬНИК КОМПРЕСС 7005 AQUASFERA**

Т° МАКС. 95°С, ПОКРЫТИЕ НИКЕЛЬ

Н/н	Размер	PN, бар	Масса, г	Кол-во в мал./бол. упаковке, шт.	
7005-01	16x16	16	110	10	180
7005-02	20x20	16	160	10	120
7005-03	26x26	16	236	5	60
7005-04	32x32	16	386	5	40



● **УГОЛЬНИК КОМПРЕСС-РЕЗЬБА 7006 AQUASFERA**

Т° МАКС. 95°С, ПОКРЫТИЕ НИКЕЛЬ

Н/н	Размер	PN, бар	Масса, г	Кол-во в мал./бол. упаковке, шт.	
7006-01	16x1/2"	16	84	10	220
7006-02	16x3/4"	16	112	15	150
7006-03	20x1/2"	16	105	10	150
7006-04	20x3/4"	16	125	10	120
7006-05	26x3/4"	16	176	5	90
7006-06	26x1"	16	211	5	70
7006-07	32x1"	16	307	5	50



● **УГОЛЬНИК КОМПРЕСС-МУФТА 7007 AQUASFERA**

Т° МАКС. 95°C, ПОКРЫТИЕ НИКЕЛЬ

Н/н	Размер	PN, бар	Масса, г	Кол-во в мал./бол. упаковке, шт.	
7007-01	16x1/2"	16	86	20	200
7007-02	16x3/4"	16	115	10	130
7007-03	20x1/2"	16	113	10	130
7007-04	20x3/4"	16	130	10	110
7007-05	26x3/4"	16	193	16	80
7007-06	26x1"	16	236	5	60
7007-07	32x1"	16	356	5	50



● **УГОЛЬНИК С КРЕПЛЕНИЕМ КОМПРЕСС-МУФТА 7008 AQUASFER**

Т° МАКС. 95°C, ПОКРЫТИЕ НИКЕЛЬ

Н/н	Размер	PN, бар	Масса, г	Кол-во в мал./бол. упаковке, шт.	
7008-01	16x1/2"	16	120	10	120
7008-02	20x1/2"	16	129	5	100
7008-03	20x3/4"	16	160	16	80



● **УГОЛЬНИК С КРЕПЛЕНИЕМ КОМПРЕСС-МУФТА 105° 7009 AQUASFERA**

Т° МАКС. 95°C, ПОКРЫТИЕ НИКЕЛЬ

Н/н	Размер	PN, бар	Масса, г	Кол-во в мал./бол. упаковке, шт.	
7009-01	16x1/2"	16	99	10	100



● **ТРОЙНИК КОМПРЕСС-МУФТА-КОМПРЕСС С КРЕПЛЕНИЕМ 7010 AQUASFERA**

Т° МАКС. 95°C, ПОКРЫТИЕ НИКЕЛЬ

Н/н	Размер	PN, бар	Масса, г	Кол-во в мал./бол. упаковке, шт.	
7010-01	16x1/2" x16	16	200	16	80



Гарантийный срок — 5 лет

● **ТРОЙНИК КОМПРЕСС 7011 AQUASFERA**

Т° МАКС. 95°С, ПОКРЫТИЕ НИКЕЛЬ

Н/н	Размер	PN, бар	Масса, г	Кол-во в мал./бол. упаковке, шт.	
7011-01	16x16x16	16	154	10	120
7011-02	20x20x20	16	218	5	75
7011-03	26x26x26	16	358	5	40
7011-04	32x32x32	16	550	5	30



● **ТРОЙНИК ПЕРЕХОДНОЙ КОМПРЕСС 7012 AQUASFERA**

Т° МАКС. 95°С, ПОКРЫТИЕ НИКЕЛЬ

Н/н	Размер	PN, бар	Масса, г	Кол-во в мал./бол. упаковке, шт.	
7012-01	16x20x16	16	183	5	80
7012-02	20x16x20	16	204	5	80
7012-03	20x16x16	16	175	16	80
7012-04	20x20x16	16	196	16	80
7012-05	26x16x26	16	301	5	50
7012-06	26x20x26	16	320	5	45
7012-07	32x16x32	16	446	5	30
7012-08	32x20x32	16	490	5	30
7012-09	32x26x32	16	508	5	30



● **ТРОЙНИК КОМПРЕСС-МУФТА-КОМПРЕСС 7013 AQUASFERA**

Т° МАКС. 95°С, ПОКРЫТИЕ НИКЕЛЬ

Н/н	Размер	PN, бар	Масса, г	Кол-во в мал./бол. упаковке, шт.	
7013-01	16x1/2" x16	16	136	10	120
7013-02	20x3/4" x20	16	205	5	70
7013-03	26x3/4" x26	16	291	5	50
7013-04	26x1" x26	16	338	5	40
7013-05	32x1" x32	16	465	5	30



● **ТРОЙНИК КОМПРЕСС-РЕЗЬБА-КОМПРЕСС 7014 AQUASFERA**
Т° МАКС. 95°С, ПОКРЫТИЕ НИКЕЛЬ

Н/н	Размер	PN, бар	Масса, г	Кол-во в мал./бол. упаковке, шт.	
7014-01	16x1/2" x16	16	127	10	130
7014-02	20x3/4" x20	16	191	5	80
7014-03	26x3/4" x26	16	290	5	50
7014-04	26x1" x26	16	343	5	45
7014-05	32x1" x32	16	462	5	30

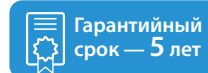

Гарантийный
срок — 5 лет



ПРЕСС-ФИТИНГИ

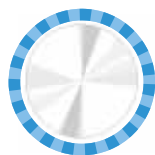

Качественное **покрытие никелем** согласно нормативам ВОЗ.



Пресс-фитинги производятся из **высококачественной горячепрессованной латуни CW 617N (ЛС 59-2)**.



Множество типоразмеров и исполнений.

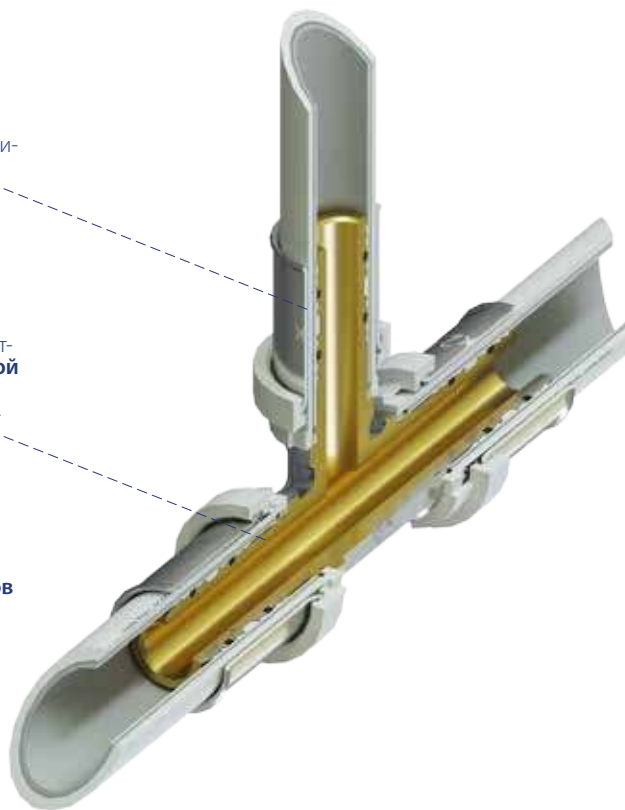

СФЕРА ПРИМЕНЕНИЯ:

Пресс-фитинги предназначены для создания неразъемных соединений на трубопроводах из металлопластиковых материалов (PEX-AL-PEX, PERT-AL-PERT и других комбинаций сшитого полиэтилена) холодного питьевого водоснабжения, горячего водоснабжения, хозяйственного водоснабжения, отопления, сжатого воздуха, технологических трубопроводах, транспортирующих жидкости, неагрессивные к материалу корпуса и уплотнений изделия.

ТЕХНИЧЕСКИЕ ХАРАКТЕРИСТИКИ:

- PN(Ру) до 16 бар
- Tmax до 95 °C
- Уплотнительные материалы: EPDM
- Материал изделия: латунь CW617N (ЛС59-2)
- Тип покрытия: никель , согласно нормативам ВОЗ
- Тип насадок пресс-инструмента: ТН

● СОЕДИНИТЕЛЬ ПРЕСС-РЕЗЬБА 8001 AQUASFERA T° МАКС. 95°C, ПОКРЫТИЕ НИКЕЛЬ

Н/н	Размер	PN, бар	Масса, г	Кол-во в мал./ бол. упаковке, шт.	
8001-01	16x1/2"	16	58,5	25	250
8001-02	16x3/4"	16	74	20	200
8001-03	20x1/2"	16	66	20	200
8001-04	20x3/4"	16	80	20	200
8001-05	26x3/4"	16	97	15	150
8001-06	26x1"	16	122	10	100
8001-07	32x1"	16	136	10	100
8001-08	32x1 1/4"	16	174	5	50

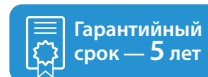

● **СОЕДИНИТЕЛЬ ПРЕСС-МУФТА 8002 AQUASFERA**

Т° МАКС. 95°С, ПОКРЫТИЕ НИКЕЛЬ

Н/н	Размер	PN, бар	Масса, г	Кол-во в мал./бол. упаковке, шт.	
8002-01	16x1/2"	16	47	25	250
8002-02	16x3/4"	16	66	20	200
8002-03	20x1/2"	16	55	20	200
8002-04	20x3/4"	16	73	20	200
8002-05	26x3/4"	16	82	15	150
8002-06	26x1"	16	114	10	100
8002-07	32x1"	16	125	10	100
8002-08	32x1 1/4"	16	149	5	50



● **МУФТА СОЕДИНИТЕЛЬНАЯ ПРЕСС 8003 AQUASFERA**

Т° МАКС. 95°С, ПОКРЫТИЕ НИКЕЛЬ

Н/н	Размер	PN, бар	Вес, г	Кол-во в мал./бол. упаковке, шт.	
8003-01	16x16	16	50	20	200
8003-02	20x20	16	68	20	200
8003-03	26x26	16	108	15	150
8003-04	32x32	16	148	10	100



● **МУФТА СОЕДИНИТЕЛЬНАЯ ПЕРЕХОДНАЯ ПРЕСС 8004 AQUASFERA**

Т° МАКС. 95°С, ПОКРЫТИЕ НИКЕЛЬ

Н/н	Размер	PN, бар	Вес, г	Кол-во в мал./бол. упаковке, шт.	
8004-01	16x20	16	63	25	250
8004-02	16x26	16	82	20	200
8004-03	20x26	16	90	20	200
8004-04	20x32	16	123	15	150
8004-05	26x32	16	123	15	150



● **УГОЛЬНИК ПРЕСС 8005 AQUASFERA**

Т° МАКС. 95°С, ПОКРЫТИЕ НИКЕЛЬ

Н/н	Размер	PN, бар	Вес, г	Кол-во в мал./бол. упаковке, шт.	
8005-01	16x16	16	62	20	200
8005-02	20x20	16	91	15	150
8005-03	26x26	16	142	10	100
8005-04	32x32	16	203	8	80



● **УГОЛЬНИК ПРЕСС-РЕЗЬБА 8006 AQUASFERA**

Т° МАКС. 95°С, ПОКРЫТИЕ НИКЕЛЬ

Н/н	Размер	PN, бар	Масса, г	Кол-во в мал./бол. упаковке, шт.	
8006-01	16x1/2"	16	65	20	200
8006-02	16x3/4"	16	82	15	150
8006-03	20x1/2"	16	85	15	150
8006-04	20x3/4"	16	98	15	150
8006-05	26x3/4"	16	126	10	100
8006-06	26x1"	16	150	10	100
8006-07	32x1"	16	184	5	50



● **УГОЛЬНИК ПРЕСС-МУФТА 8007 AQUASFERA**

Т° МАКС. 95°С, ПОКРЫТИЕ НИКЕЛЬ

Н/н	Размер	PN, бар	Масса, г	Кол-во в мал./бол. упаковке, шт.	
8007-01	16x1/2"	16	71	20	200
8007-02	16x3/4"	16	90	15	150
8007-03	20x1/2"	16	87	15	150
8007-04	20x3/4"	16	103,5	15	150
8007-05	26x3/4"	16	129	10	100
8007-06	26x1"	16	155	10	100
8007-07	32x1"	16	201	5	50



● **УГОЛЬНИК С КРЕПЛЕНИЕМ ПРЕСС-МУФТА 8008 AQUASFERA**

Т° МАКС. 95°С, ПОКРЫТИЕ НИКЕЛЬ

Н/н	Размер	PN, бар	Масса, г	Кол-во в мал./бол. упаковке, шт.	
8008-01	16x1/2"	16	108	12	120
8008-02	20x1/2"	16	114	10	100



● **ТРОЙНИК ПРЕСС 8009 AQUASFERA**

Т° МАКС. 95°С, ПОКРЫТИЕ НИКЕЛЬ

Н/н	Размер	PN, бар	Масса, г	Кол-во в мал./бол. упаковке, шт.	
8009-01	16x16x16	16	87	15	150
8009-02	20x20x20	16	121	10	100
8009-03	26x26x26	16	176	8	80
8009-04	32x32x32	16	240	6	60



Гарантийный срок — 5 лет

● **ТРОЙНИК ПЕРЕХОДНОЙ ПРЕСС 8010 AQUASFERA**

Т° МАКС. 95°С, ПОКРЫТИЕ НИКЕЛЬ

Н/н	Размер	PN, бар	Масса, г	Кол-во в мал./бол. упаковке, шт.	
8010-01	16x20x16	16	108	15	150
8010-02	20x16x20	16	108	15	150
8010-03	20x16x16	16	105	15	150
8010-04	20x20x16	16	114	15	150
8010-05	26x16x20	16	136	8	80
8010-06	26x16x26	16	165	8	80
8010-07	26x20x16	16	153	8	80
8010-08	26x20x20	16	163	8	80
8010-09	26x20x26	16	178	8	80
8010-10	26x32x26	16	245	5	50
8010-11	32x16x32	16	224	5	50
8010-12	32x20x32	16	235	5	50
8010-13	32x26x32	16	238	5	50
8010-14	32x32x20	16	216	5	50
8010-15	32x32x26	16	226	5	50



● **ТРОЙНИК ПРЕСС-МУФТА-ПРЕСС 8011 AQUASFERA**

Т° МАКС. 95°С, ПОКРЫТИЕ НИКЕЛЬ

Н/н	Размер	PN, бар	Масса, г	Кол-во в мал./бол. упаковке, шт.	
8011-01	16x1/2" x16	16	106	15	150
8011-02	20x1/2" x20	16	115	10	100
8011-03	20x3/4" x20	16	185	10	100
8011-04	26x1/2" x26	16	176	8	80
8011-05	26x3/4" x26	16	192	8	80
8011-06	32x3/4" x32	16	247	5	50
8011-07	32x1" x32	16	278	5	50



● **ТРОЙНИК ПРЕСС-РЕЗЬБА-ПРЕСС 8012 AQUASFERA**
Т° МАКС. 95°С, ПОКРЫТИЕ НИКЕЛЬ

Н/н	Размер	PN, бар	Масса, г	Кол-во в мал./бол. упаковке, шт.	
8012-01	16x1/2" x16	16	103	15	150
8012-02	20x1/2" x20	16	120	10	100
8012-03	20x3/4" x20	16	176	10	100
8012-04	26x1/2" x26	16	170	8	80
8012-05	26x3/4" x26	16	178	8	80
8012-06	26x1" x26	16	207	6	60
8012-07	32x3/4" x32	16	248	5	50
8012-08	32x1" x32	16	266	5	50



● **СОЕДИНИТЕЛЬ ПРЕСС-МУФТА 8013 AQUASFERA**
Т° МАКС. 95°С, ПОКРЫТИЕ НИКЕЛЬ

Н/н	Размер	PN, бар	Масса, г	Кол-во в мал./бол. упаковке, шт.	
8013-01	16x1/2"	16	57	30	300



● **КРЕСТ ПРЕСС 8014 AQUASFERA**
Т° МАКС. 95°С, ПОКРЫТИЕ НИКЕЛЬ

Н/н	Размер	L, мм	PN, бар	Масса, г	Кол-во в мал./бол. упаковке, шт.	
8014-01	16x16x16x16	88	16	115	15	150
8014-02	20x20x20x20	88	16	153	10	100



● **ПЛАНКА МОНТАЖНАЯ ДЛЯ ДУШЕВОГО СМЕСИТЕЛЯ С ДВУМЯ УГОЛЬНИКАМИ С ВНУТРЕННЕЙ РЕЗЬБОЙ 8020 AQUASFERA**
Т° МАКС. 95°С, ПОКРЫТИЕ НИКЕЛЬ

Н/н	Размер	PN, бар	Масса, г	Кол-во в мал./бол. упаковке, шт.	
8020-01	16x1/2"	16	323	10	100



Гарантийный срок — 5 лет



ИНСТРУМЕНТ ДЛЯ МЕТАЛЛОПЛАСТИКОВЫХ ТРУБ



СФЕРА ПРИМЕНЕНИЯ:

Предназначен для монтажа металлопластиковых труб (PEX-AL-PEX, PERT-AL-PERT и других комбинаций сшитого полиэтилена).

● **ПРЕСС КЛЕЩИ РАДИАЛЬНЫЕ (СТАНДАРТ) 6010 AQUASFERA**

Н/н	Размер	Кол-во в мал./бол. упаковке, шт.	
6010-01	16, 20, 26	1	4



● **ПРЕСС КЛЕЩИ РАДИАЛЬНЫЕ (УСИЛЕННЫЕ) 6011 AQUASFERA**

Н/н	Размер	Кол-во в мал./бол. упаковке, шт.	
6011-01	16, 20, 26, 32	1	4



● **ПРЕСС КЛЕЩИ ГИДРАВЛИЧЕСКИЕ 6012 AQUASFERA**

Н/н	Размер	Кол-во в мал./бол. упаковке, шт.	
6012-01	16, 20, 26, 32	1	4



● **НОЖНИЦЫ УСИЛЕННЫЕ 6013 AQUASFERA**

Н/н	Размер	Кол-во в мал./бол. упаковке, шт.	
6013-01	14-42	-	50



● **НОЖНИЦЫ ЛЮКС 6014 AQUASFERA**

Н/н	Размер	Кол-во в мал./бол. упаковке, шт.	
6014-01	14-35	-	20



 Гарантийный срок — 5 лет

● ПРУЖИНА НАРУЖНАЯ 6015 AQUASFERA

Н/н	Размер	Кол-во в мал./бол. упаковке, шт.	
6015-01	16	-	30
6015-02	20	-	30
6015-03	26	-	20
6015-04	32	-	15



● ПРУЖИНА ВНУТРЕННЯЯ 6018 AQUASFERA

Н/н	Размер	Кол-во в мал./бол. упаковке, шт.	
6018-01	16	-	50
6018-02	20	-	30
6018-03	26	-	20
6018-04	32	-	15



● КАЛИБРАТОР 6016 AQUASFERA

Н/н	Размер	Кол-во в мал./бол. упаковке, шт.	
6016-01	16, 20, 26	-	100



● ЛЕНТА ФУМ 10ММ X 0,075ММ X 8М, 6020 AQUASFERA

Н/н	Размер	Кол-во в мал./бол. упаковке, шт.	
6020-01	10мм x0.075ммx8м	-	1000
6020-02	12мм x0.1мм x10м	-	1000
6020-03	19мм x0.1мм x15м	-	500
6020-04	19мм x0.2мм x15м	-	500



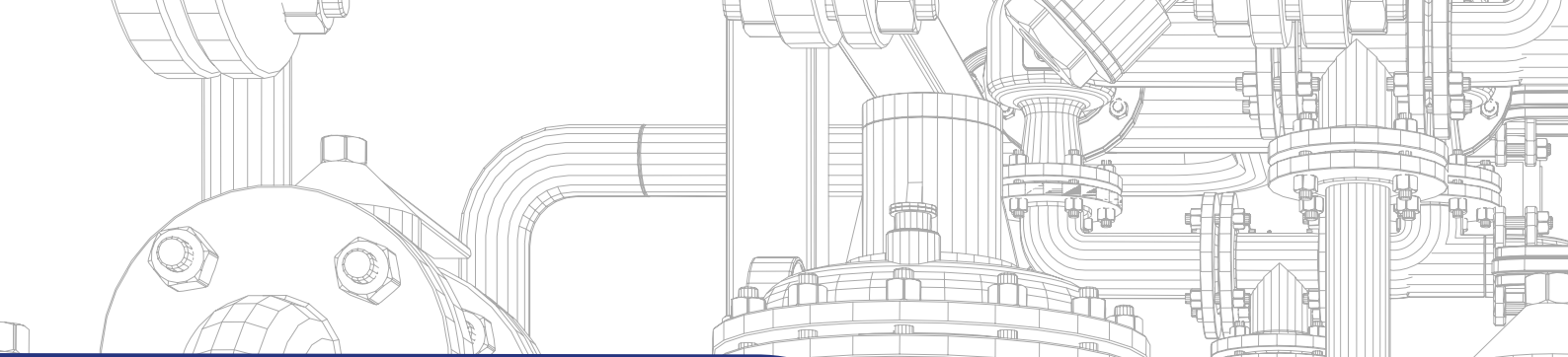

www.aquasfera.ru

